

**АЛЬБОМ ТЕХНІЧНИХ РІШЕНЬ  
ПО ВЛАШТУВАННЮ СИСТЕМИ  
НЕЕКСПЛУАТОВАНОГО ДАХУ ПО  
СТАЛЕВОМУ ПРОФІЛЬОВАНОМУ НАСТИЛУ  
З МЕХАНІЧНОЮ ФІКСАЦІЄЮ  
БІТУМНО-ПОЛІМЕРНОГО ПОКРІВЕЛЬНОГО  
КИЛИМА В ОДИН ШАР**

Шифр: П-02

SD ПОКРІВЛЯ СОЛО

Зам. інв. №	
Підпис і дата	
Інв. № об.	

Київ 2025



Лист погодження

№	Організація, посада, П.І.Б.	Підпис	Дата
1			
2			
3			
4			
5			
6			
7			
8			
9			
10			

Зам. інв. №	
Підпис і дата	
Інв. № об.	

Зм.	Кіл.	Арк.	№ док.	Підпис	Дата
Розробив					
Н. контр.					

Будівельні системи SWEETONDALE		
Стадія	Аркуш	Аркушів
Р	м.2	-
Аркуш	Аркушів	
SD ПОКРІВЛЯ СОЛО		
Лист погодження		



Склад системи

HYDROBASE SOLO ЕКП

Плити мінераловатні THERMOWOOL ROOF V EXTRA 170

Плити мінераловатні THERMOWOOL ROOF N OPTIMA 110 SLOPE 1,7%

Плити мінераловатні THERMOWOOL ROOF N EXTRA 100

HYDROBASE ULTRA П

Профільований лист

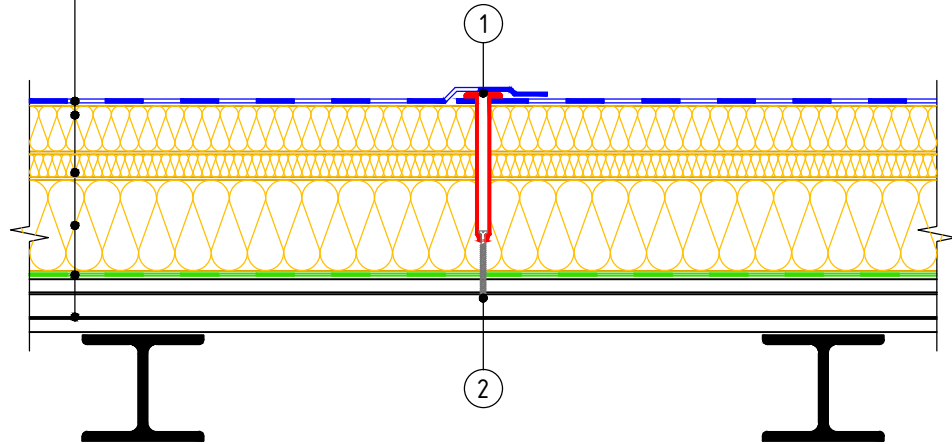

- ① Телескопічне кріплення
- ② Свердлокінцевий саморіз  $\phi 4,8$  мм

№	Найменування рекомендованого матеріалу	Витрата на м <sup>2</sup>
1	Пароізоляція HYDROBASE ULTRA П	1,1
2	Плити мінераловатні THERMOWOOL ROOF N EXTRA 100	1,03
3	Плити мінераловатні THERMOWOOL ROOF N OPTIMA 110 SLOPE 1,7% (для формування контрукхулу THERMOWOOL ROOF N OPTIMA 110 SLOPE 4,2%)	Згідно з розрахунком
4	Плити мінераловатні THERMOWOOL ROOF V EXTRA 170	1,03
5	Телескопічне кріплення	Згідно з розрахунком
6	Бітумно-полімерний матеріал HYDROBASE SOLO ЕКП	1,15

Система маркування систем та вузлів

**П-02-В.1.1-2025.03**

Система (ПОКРІВЛЯ)

Номер системи (СОЛО)

Номер вузла в альбомі системи

Дата останньої редакції

Зам. інв. №  
Підпис і дата  
Інв. № об.

Зм.	Кіл.	Арк.	№ док.	Підпис	Дата

Маркування систем та вузлів

Арк.  
м.3

Загальні дані. Зміст

Арк.	Назва	Шифр
м.1	Титульний аркуш	
м.2	Лист погодження	
м.3	Ідентифікатор матеріалів. Схема маркування та вузлів	
м.4	Відомість вузлів	
м.4.1	Відомість вузлів	
м.4.2	Відомість вузлів	
м.4.3	Відомість вузлів	

Відомість креслень по влаштуванню гребенів і єндів

№	Назва	Шифр
1.1	Гребінь	B.1.1
1.2	Єндова	B.1.2

Відомість креслень по влаштуванню вузлів водостоку

№	Назва	Шифр
2.1	Водоприймальна воронка	B.2.1
2.2	Зовнішній неорганізований водостік	B.2.2
2.3	Зовнішній організований водостік	B.2.3
2.4	Злив через парапет	B.2.4

Відомість креслень по влаштуванню підсилення профлиста в місці прорізання отвору

№	Назва	Шифр
3.1	Схема механічного кріплення HYDROBASE SOLO ЕКП. Варіанти розкладки рулонів HYDROBASE SOLO ЕКП	B.3.1

Зам. інв. №  
Підпис і дата  
Інв. № об.

						Відомість креслень	Арк.
Зм.	Кіл.	Арк.	№ док.	Підпис	Дата		м.4

SD ПОКРІВЛЯ СОЛО  
Відомість креслень

Відомість креслень по влаштуванню примикань до вертикальних поверхонь

№	Назва	Шифр
4.1	Примикання до вертикальних поверхонь стін та інших конструкцій	B.4.1
4.2	Примикання до парапету висотою не більше 500 мм	B.4.2
4.3	Примикання до парапету висотою понад 500 мм	B.4.3
4.4	Примикання до парапету з доутепленням	B.4.4
4.5	Примикання до парапету з доутепленням стійки фахверка	B.4.5

Відомість креслень по влаштуванню трубних проходок і примикань аератора

№	Назва	Шифр
5.1	Примикання до труди	B.5.1
5.2	Примикання до пучку труб	B.5.2
5.3	Примикання до гарячої труди	B.5.3
5.4	Примикання до пучку гарячих труб	B.5.4
5.5	Покрівельний аератор (флюгарка)	B.5.5

Відомість креслень по влаштуванню примикань до деформаційних швів

№	Назва	Шифр
6.1	Деформаційний шов. Варіант 1	B.6.1
6.2	Деформаційний шов. Варіант 2	B.6.2
6.3	Деформаційний шов в примиканні до стіни	B.6.3

Відомість креслень по влаштуванню примикань покрівлі до елементів блискавкозахисту

№	Назва	Шифр
7.1	Примикання покрівлі до елементів блискавкозахисту	B.7.1

Зам. інв. №  
Підпис і дата  
Інв. № об.

Зм.	Кіл.	Арк.	№ док.	Підпис	Дата

Відомість креслень (продовження)

Арк.  
м.4.1

Відомість креслень по влаштуванню протипожежних розтинів

№	Назва	Шифр
8.1	Протипожежний розтин	B.8.1

Відомість креслень по влаштуванню колон з металопрокату

№	Назва	Шифр
9.1	Колона з металопрокату, що проходить через дах	B.9.1

Відомість креслень по влаштуванню примикань до покрівлі з іншими матер-ми

№	Назва	Шифр
10.1	Сполучення покрівлі з ПВХ і бітумно-полімерних матеріалів	B.10.1

Відомість креслень по влаштуванню примикань до зенітних ліхтарів

№	Назва	Шифр
11.1	Примикання до зенітного ліхтаря	B.11.1
11.2	Примикання до люка димовидалення	B.11.2

Відомість креслень по влаштуванню примикань до стійок під обладнання

№	Назва	Шифр
12.1	Опора під обладнання	B.12.1

Відомість креслень по влаштуванню пішохідних доріжок

№	Назва	Шифр
13.1	Доріжка для проходів	B.13.1

Відомість креслень (продовження)

Зм. Кіл. Арк. N° док. Підпис Дата

Арк.  
м.4.2

Зам. інв. N°

Підпис і дата

Інв. N° об.

SD ПОКРІВЛЯ СОЛО  
Відомість креслень

Відомість креслень по влаштуванню примикань до ділянок з легкоскидною покрівлею

№	Назва	Шифр
14.1	Примикання до ділянки з легкоскидною покрівлею	V.14.1
14.2	Примикання до ділянки з легкоскидною покрівлею. Розріз А-А	V.14.2

Відомість креслень по влаштуванню підсилення профлиста в місці прорізання отвору

№	Назва	Шифр
15.1	Варіанти підсилення профлиста в місці прорізання отвору	V.15.1

№в. № об.	Підпис і дата	Зам. інв. №							Відомість креслень (продовження)	Арк.
			Зм.	Кіл.	Арк.	№ док.	Підпис	Дата		т.4.3

## Влаштування гребенів

HYDROBASE SOLO ЕКП

Плити мінераловатні THERMOWOOL ROOF V EXTRA 170

Плити мінераловатні THERMOWOOL ROOF N OPTIMA 110 SLOPE 1,7%

Плити мінераловатні THERMOWOOL ROOF N EXTRA 100

HYDROBASE ULTRA П

Профільований лист

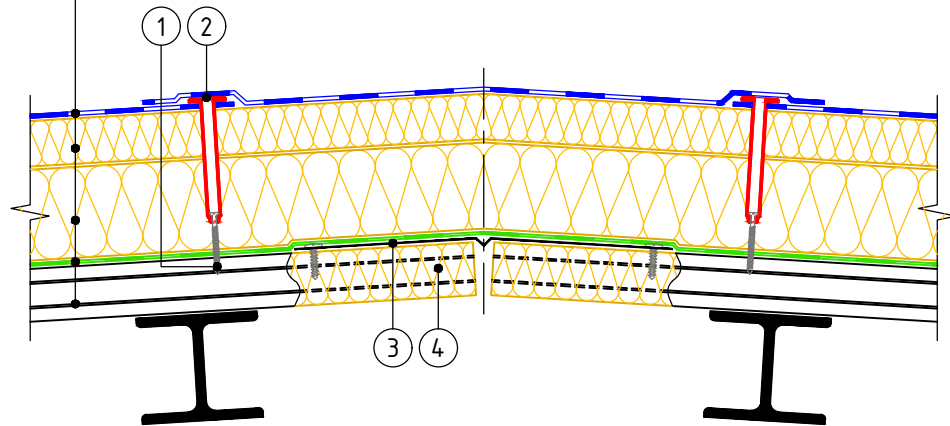

- ① Свєрдлокінцевий саморіз  $\phi 4,8$  мм
- ② Телескопічне кріплення
- ③ Компенсатор з оцинкованої сталі товщиною 0,8 мм
- ④ Заповнити гофри профлиста негорючим утеплювачем SWEETONDALE на 250 мм

Зам. інв. №

Підпис і дата

Інв. № об.

Зм.	Кіл.	Арк.	№ док.	Підпис	Дата

Влаштування гребенів

Арк.

1.1



## Влаштування єндів

HYDROBASE SOLO ЕКП

Плити мінераловатні THERMOWOOL ROOF V EXTRA 170

Плити мінераловатні THERMOWOOL ROOF N OPTIMA 110 SLOPE 1,7%

Плити мінераловатні THERMOWOOL ROOF N EXTRA 100

HYDROBASE ULTRA П

Профільований лист

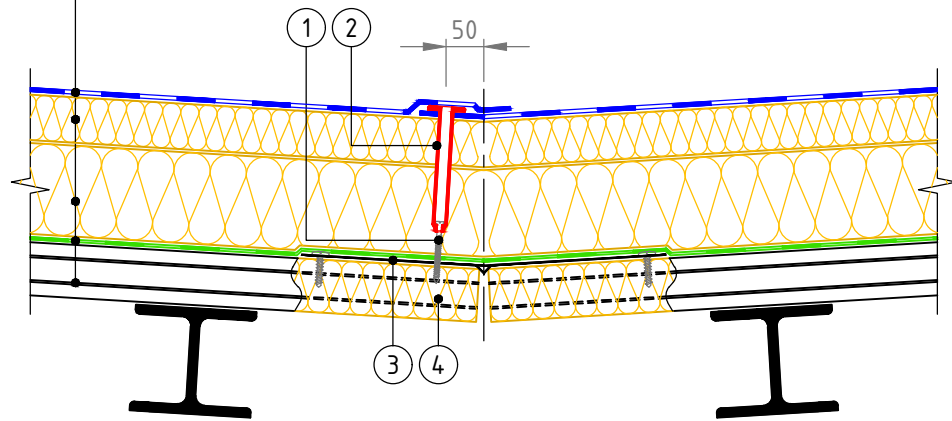

- ① Свердлокінцевий саморіз  $\phi 4,8$  мм
- ② Телескопічне кріплення
- ③ Компенсатор з оцинкованої сталі товщиною 0,8 мм
- ④ Заповнити гофри профлиста негорючим утеплювачем SWEETONDALE на 250 мм

Зам. інв. №

Підпис і дата

Інв. № об.

Зм.	Кіл.	Арк.	№ док.	Підпис	Дата

Влаштування єндів

Арк.

1.2

## Водоприймальна воронка

HYDROBASE SOLO ЕКП

Плити мінераловатні THERMOWOOL ROOF V EXTRA 170

Плити мінераловатні THERMOWOOL ROOF N OPTIMA 110 SLOPE 1,7%

Плити мінераловатні THERMOWOOL ROOF N EXTRA 100

HYDROBASE ULTRA П

Профільований лист

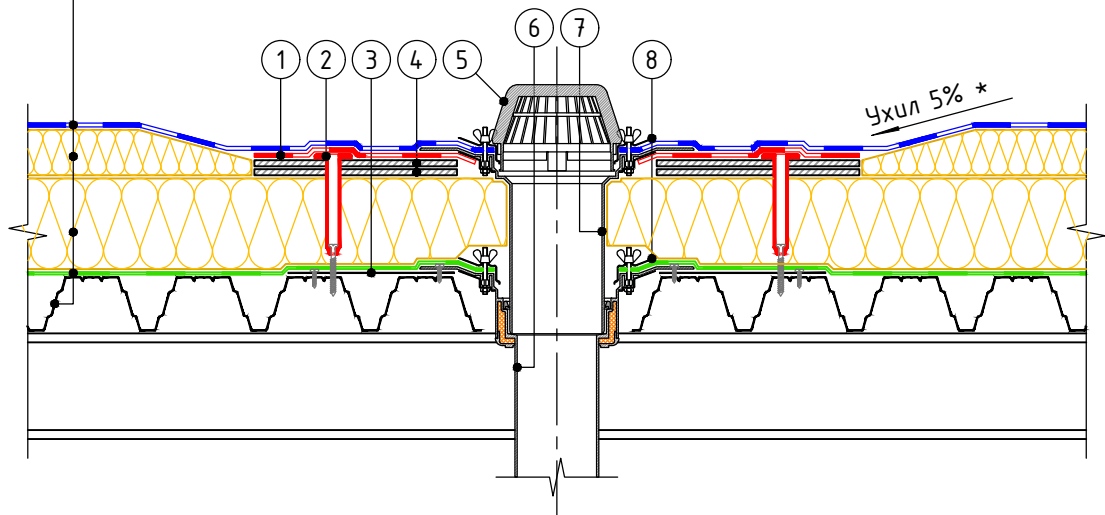

- ① Шар підсилення - HYDROBASE ELAST ЕПП
- ② Телескопічне кріплення
- ③ Лист з оцинкованої сталі товщиною 0,8 мм (довести до другої хвилі профлиста)
- ④ Листи плоского шиферу
- ⑤ Листоуловлювач
- ⑥ Водоприймальна воронка
- ⑦ Надставний елемент
- ⑧ Обтискний фланець

Примітки:

1. \* Передбачити збільшення ухилу до воронки до 5% в радіусі не менше 500 мм навколо неї.
2. Рекомендується передбачити заглиблення воронки на 20-30 мм відносно рівня покрівлі.

Зам. інв. №

Підпис і дата

Інв. № об.

Зм.	Кіл.	Арк.	№ док.	Підпис	Дата

Водоприймальна воронка

Арк.

2.1

### Зовнішній неорганізований водостік

HYDROBASE SOLO ЕКП  
 Плити мінераловатні THERMOWOOL ROOF V EXTRA 170  
 Плити мінераловатні THERMOWOOL ROOF N OPTIMA 110 SLOPE 1,7%  
 Плити мінераловатні THERMOWOOL ROOF N EXTRA 100  
 HYDROBASE ULTRA П  
 Профільований лист

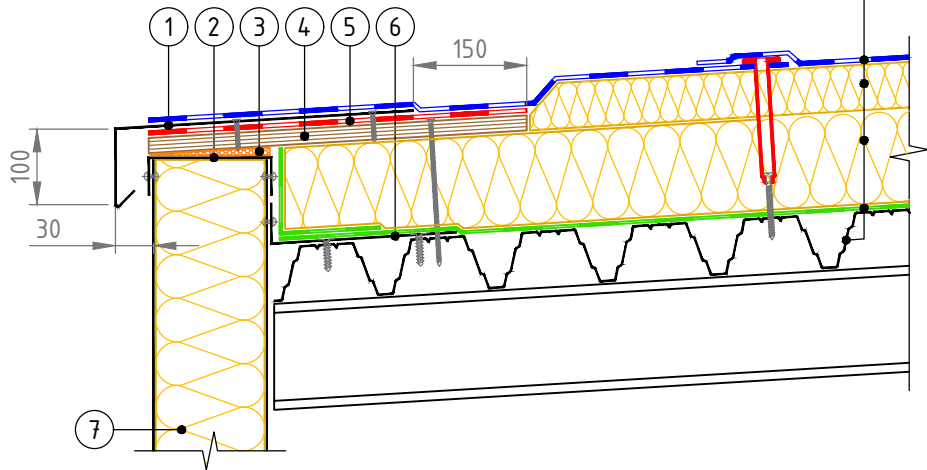

- ① Відлив з оцинкованої сталі
- ② Ковпак з оцинкованої сталі
- ③ Ущільнювач
- ④ Ламінована фанера
- ⑤ Шар підсилення - HYDROBASE ELAST ЕПП
- ⑥ Куттик з оцинкованої сталі товщиною 1 мм довести до другої хвилі профлиста
- ⑦ Стінова сендвіч-панель

Зам. інв. №	
Підпис і дата	
Інв. № об.	

Зм.	Кіл.	Арк.	№ док.	Підпис	Дата

Зовнішній неорганізований водостік

Арк.  
2.2

Зовнішній організований водостік

HYDROBASE SOLO ЕКП

Плити мінераловатні THERMOWOOL ROOF V EXTRA 170

Плити мінераловатні THERMOWOOL ROOF N OPTIMA 110 SLOPE 1,7%

Плити мінераловатні THERMOWOOL ROOF N EXTRA 100

HYDROBASE ULTRA П

Профільований лист

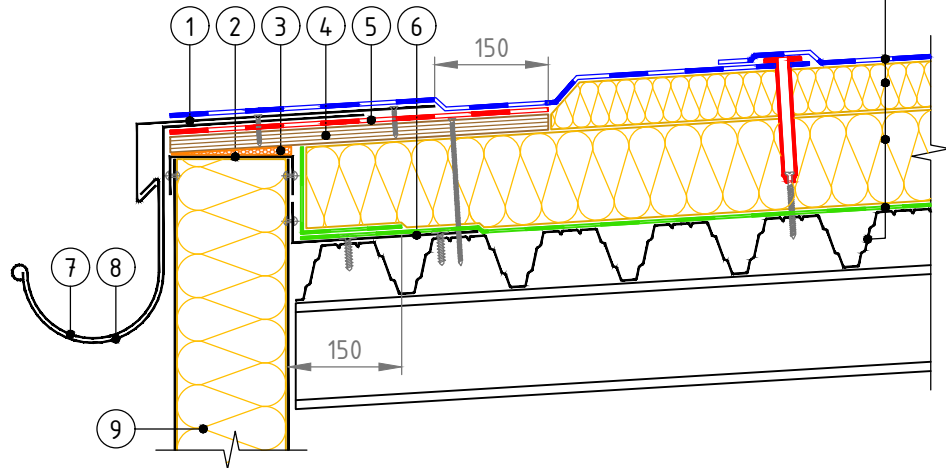

- ① Відлив з оцинкованої сталі
- ② Ковпак з оцинкованої сталі
- ③ Ущільнювач
- ④ Ламінована фанера
- ⑤ Шар підсилення - HYDROBASE ELAST ЕПП
- ⑥ Куттик з оцинкованої сталі товщиною 0,8 мм довести до другої хвилі профліста
- ⑦ Металевий водостічний жолоб
- ⑧ Металевий костиль
- ⑨ Стінова сендвіч-панель

Зам. інв. №

Підпис і дата

Інв. № об.

Зм.	Кіл.	Арк.	№ док.	Підпис	Дата

Зовнішній організований водостік

Арк.

2.3

### Злив через парапет

HYDROBASE SOLO ЕКП

Плити мінераловатні THERMOWOOL ROOF V EXTRA 170

Плити мінераловатні THERMOWOOL ROOF N OPTIMA 110 SLOPE 1,7%

Плити мінераловатні THERMOWOOL ROOF N EXTRA 100

HYDROBASE ULTRA П

Профільований лист

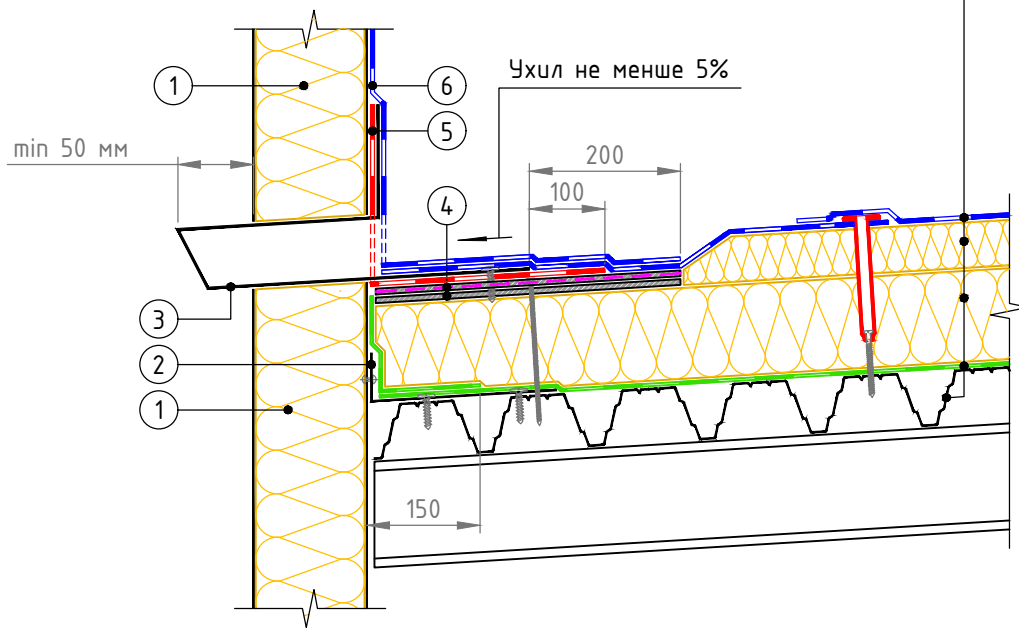

Ухил не менше 5%

мін 50 мм

200

100

150

Зам. інв. №

Підпис і дата

Інв. № об.

- ① Стінова сендвіч-панель
- ② Кутик з оцинкованої сталі товщиною 0,8 мм довести до другої хвилі профлиста
- ③ Воронка парапетна 110
- ④ Два шари ЦСП або АЦЛ
- ⑤ Шар підсилення - HYDROBASE ELAST ЕПП
- ⑥ Гідроізоляційний килим на вертикальній поверхні - HYDROBASE SOLO ЕКП

Зм.	Кіл.	Арк.	№ док.	Підпис	Дата

Злив через парапет

Арк.

2.4

Схема механічного кріплення HYDROBASE SOLO ЕКП.  
Варіанти розкладки рулонів HYDROBASE SOLO ЕКП

Схема механічного кріплення HYDROBASE SOLO ЕКП

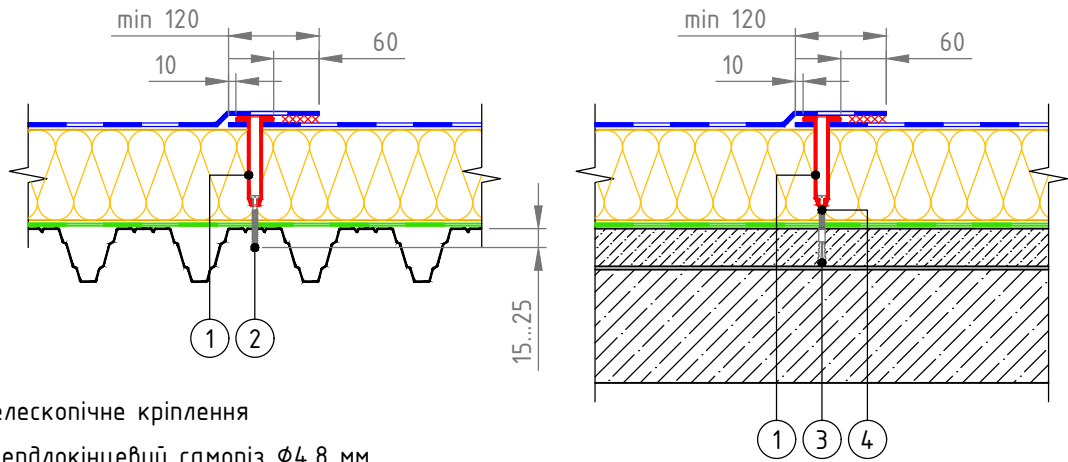

- ① Телескопічне кріплення
- ② Свердлокінцевий саморіз  $\phi 4,8$  мм
- ③ Поліамідна анкерна гільза довжиною 45 або 60 мм
- ④ Гострокінцевий саморіз  $\phi 4,8$  мм

Варіанти розкладки рулонів HYDROBASE SOLO ЕКП

А) Розкладка рулонів зі зміщенням торцевих накидів

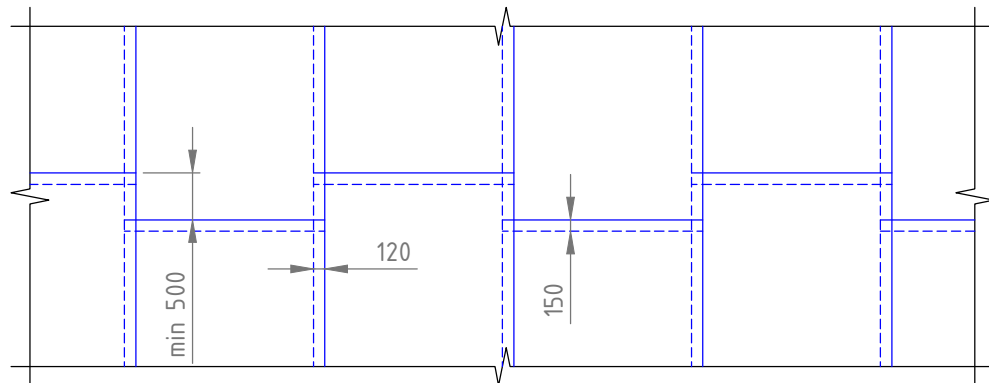

Б) \* Розкладка рулонів з влаштуванням збірної смуги

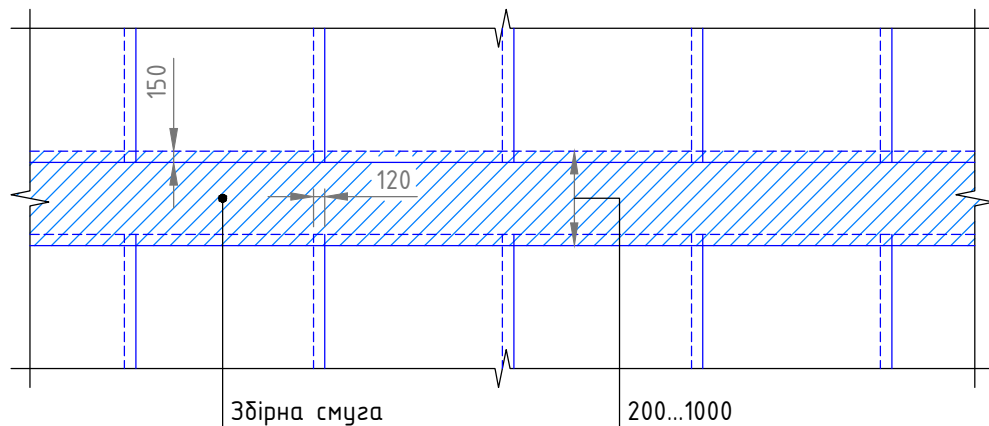

Примітки:

\* Варіант Б не застосовують в системі з несучою основою з профільованого листа

Зам. інв. №	
Підпис і дата	
Інв. № об.	

Зм.	Кіл.	Арк.	№ док.	Підпис	Дата

Схема механічного кріплення HYDROBASE SOLO ЕКП.  
Варіанти розкладки рулонів HYDROBASE SOLO ЕКП

Арк.  
3.1

Примикання до вертикальних поверхонь стін та інших конструкцій

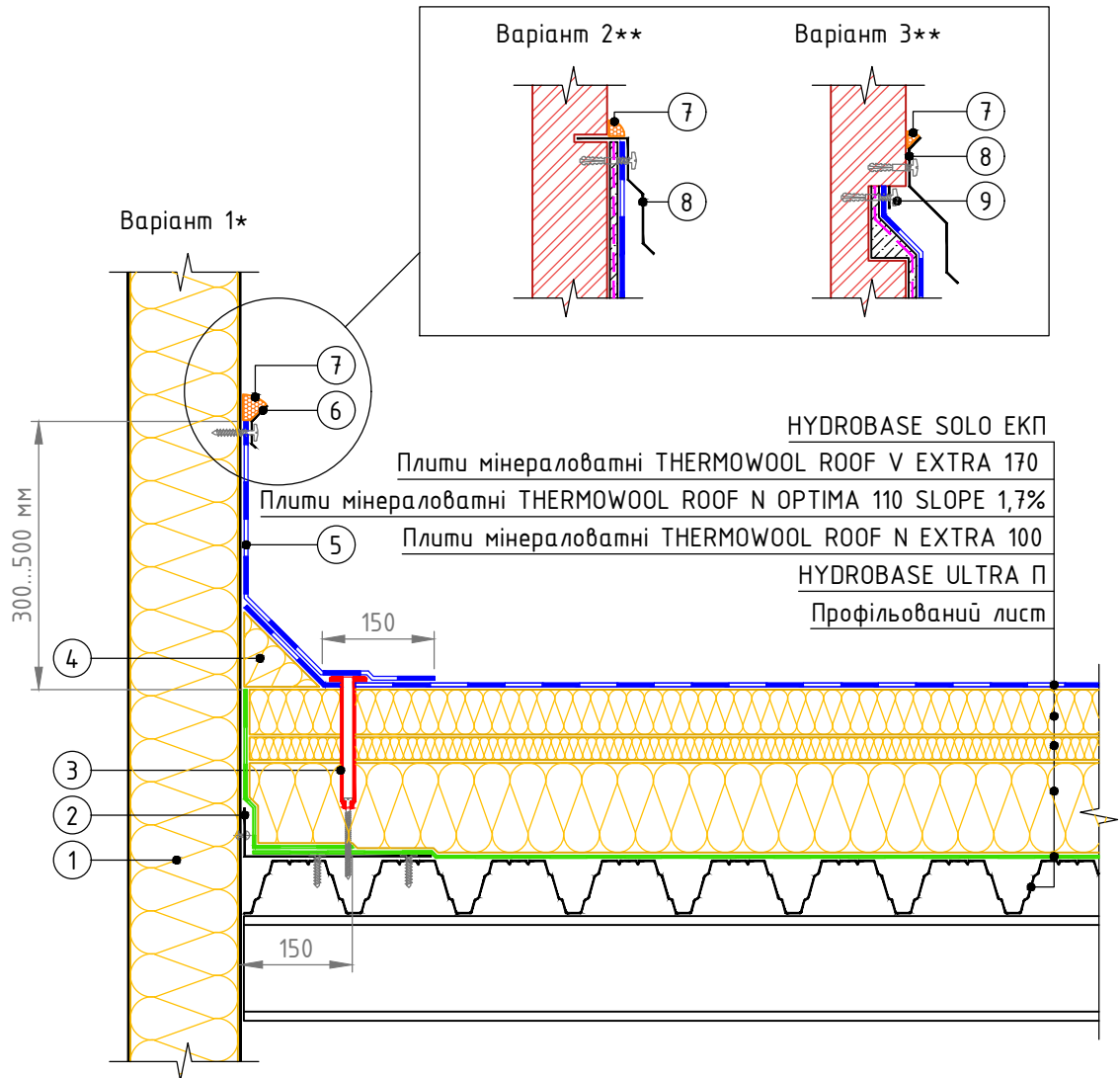

- ① Стінова сендвіч-панель
- ② Куттик з оцинкованої сталі товщиною 0,8 мм довести до другої хвилі профлиста
- ③ Телескопічне кріплення
- ④ THERMOWOOL ROOF G 140
- ⑤ Гідроізоляційний килим на вертикальній поверхні - HYDROBASE SOLO ЕКП
- ⑥ Крайова рейка, кріпити саморізами з кроком 200 мм
- ⑦ Герметик
- ⑧ Відлив з оцинкованої сталі кріпити саморізами з гумовою шайбою з кроком 200-250 мм
- ⑨ Кріплення покрівельного килима шайбою з саморізом з кроком 200-250 мм

Примітки:

\* Варіант 1 застосовувати для рівних підготовлених поверхонь.

\*\* Варіанти 2 і 3 застосовувати для поверхонь, виконаних з штучних матеріалів.

Зам. інв. №

Підпис і дата

Інв. № об.

Зм.	Кіл.	Арк.	№ док.	Підпис	Дата

Примикання до вертикальних поверхонь стін та інших конструкцій

Арк.

4.1

Примикання до парапету висотою не більше 500 мм

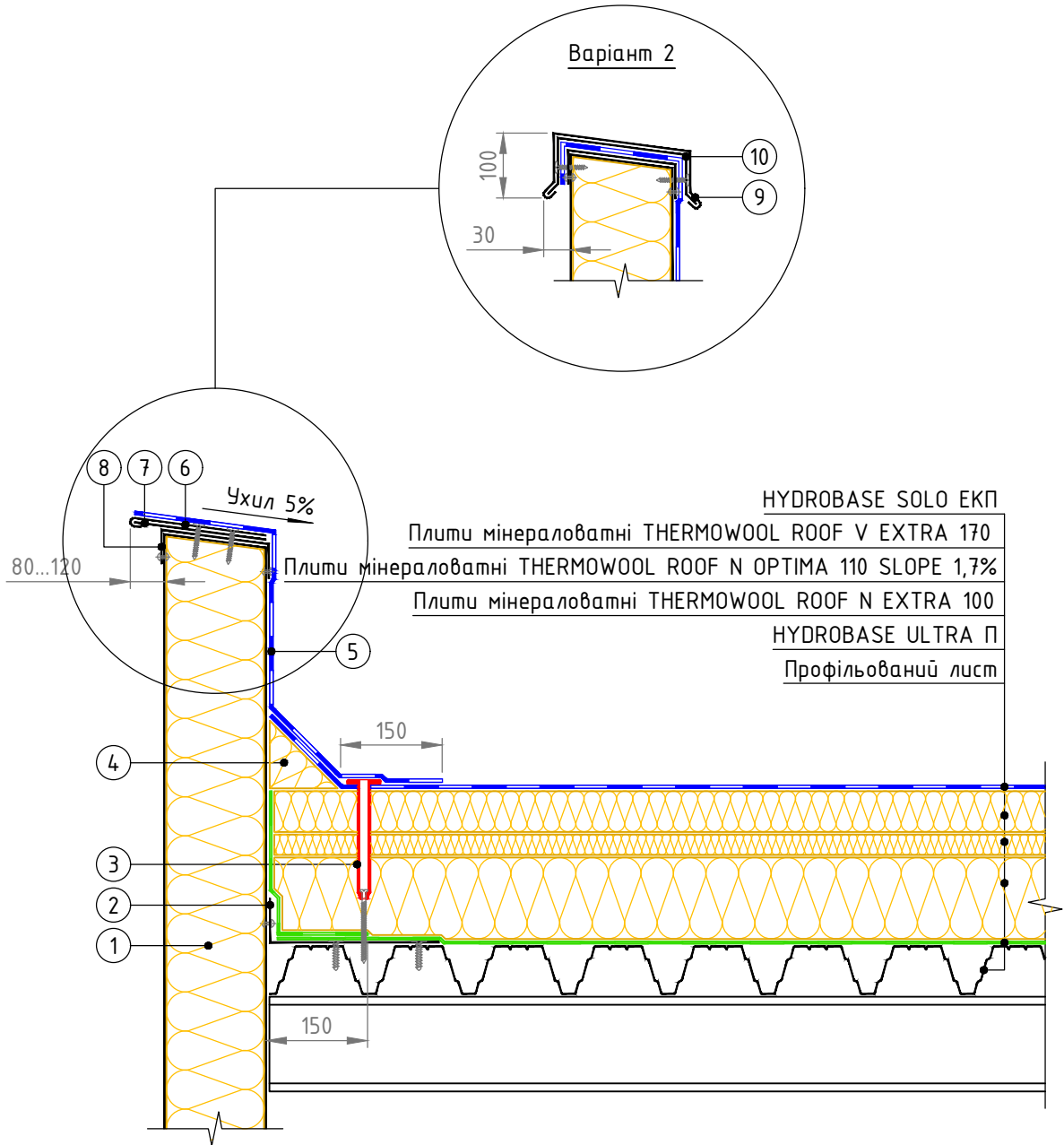

- ① Стінова сендвіч-панель
- ② Куттик з оцинкованої сталі товщиною 0,8 мм довести до другої хвилі профлиста
- ③ Телескопічне кріплення
- ④ THERMOWOOL ROOF G 140
- ⑤ Гідроізоляційний килим на вертикальній поверхні - HYDROBASE SOLO ЕКП
- ⑥ Відлив з оцинкованої сталі
- ⑦ Кріпильний елемент
- ⑧ Ковпак з оцинкованої сталі
- ⑨ Фартух з оцинкованої сталі
- ⑩ Кріпильний елемент

Зам. інв. №

Підпис і дата

Інв. № об.

Зм.	Кіл.	Арк.	№ док.	Підпис	Дата

Примикання до парапету висотою  
не більше 500 мм

Арк.

4.2



Примикання до парапету висотою понад 500 мм

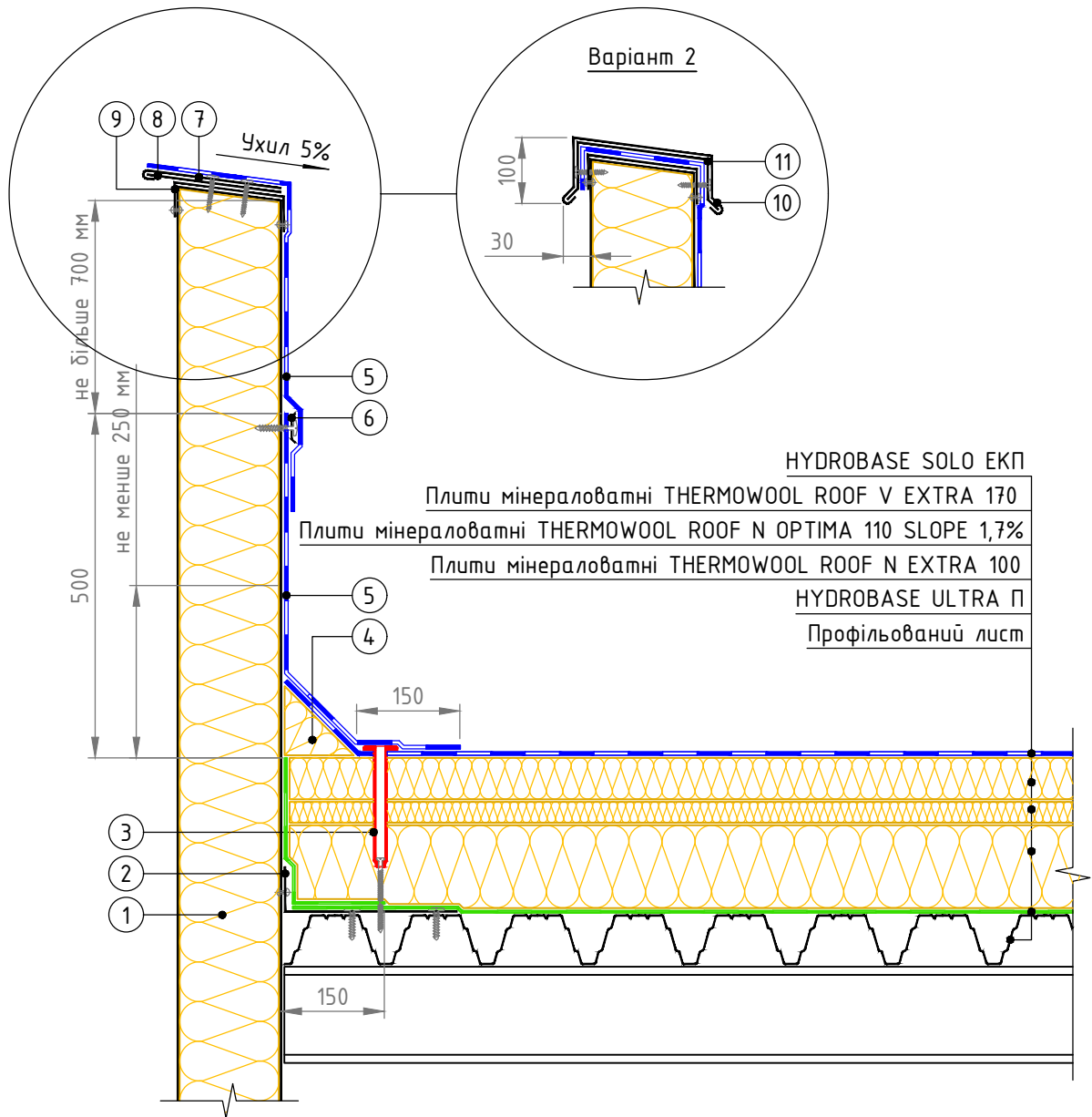

Зам. інв. №	
Підпис і дата	
Інв. № об.	

- ① Стінова сендвіч-панель
- ② Кутик з оцинкованої сталі товщиною 0,8 мм довести до другої хвилі профлиста
- ③ Телескопічне кріплення
- ④ THERMOWOOL ROOF G 140
- ⑤ Гідроізоляційний килим на вертикальній поверхні - HYDROBASE SOLO ЕКП
- ⑥ Притисна рейка
- ⑦ Відлив з оцинкованої сталі
- ⑧ Кріпильний елемент
- ⑨ Ковпак з оцинкованої сталі
- ⑩ Фартух з оцинкованої сталі
- ⑪ Кріпильний елемент

Зм.	Кіл.	Арк.	№ док.	Підпис	Дата

Примикання до парапету висотою  
понад 500 мм

Арк.  
4.3

Примикання до парапету з доутепленням

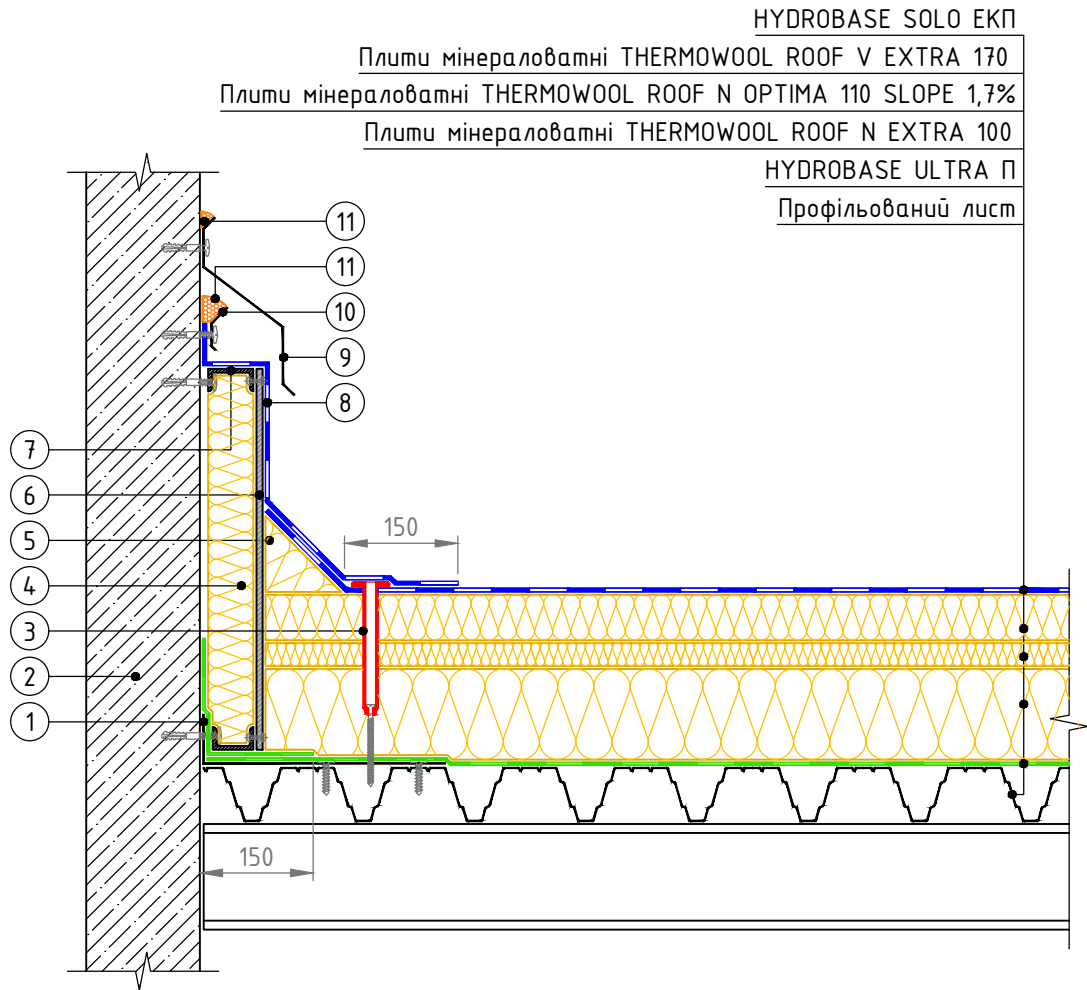

HYDROBASE SOLO ЕКП

Плити мінераловатні THERMOWOOL ROOF V EXTRA 170

Плити мінераловатні THERMOWOOL ROOF N OPTIMA 110 SLOPE 1,7%

Плити мінераловатні THERMOWOOL ROOF N EXTRA 100

HYDROBASE ULTRA П

Профільований лист

- ① Куттик з оцинкованої сталі товщиною 0,8 мм довести до другої хвилі профлиста
- ② З.б. стіна
- ③ Телескопічне кріплення
- ④ Плити мінераловатні SWEETONDALE
- ⑤ THERMOWOOL ROOF G 140
- ⑥ ЦСП або АЦЛ
- ⑦ Профіль з оцинкованої сталі
- ⑧ Гідроізоляційний килим на вертикальній поверхні – HYDROBASE SOLO ЕКП
- ⑨ Відлив з оцинкованої сталі кріпиту саморізами з кроком 200–250 мм
- ⑩ Крайова рейка, кріпиту саморізами з кроком 200 мм
- ⑪ Герметик

Зам. інв. №

Підпис і дата

Інв. № об.

Зм.	Кіл.	Арк.	№ док.	Підпис	Дата

Примикання до парапету з доутепленням

Арк.

4.4

Примикання до парапету з доутепленням стійки фахверка

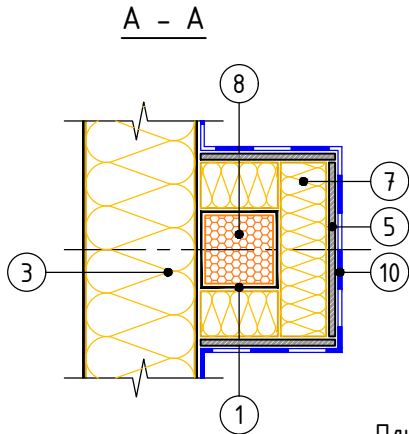

HYDROBASE SOLO ЕКП

Плити мінераловатні THERMOWOOL ROOF V EXTRA 170

Плити мінераловатні THERMOWOOL ROOF N OPTIMA 110 SLOPE 1,7%

Плити мінераловатні THERMOWOOL ROOF N EXTRA 100

HYDROBASE ULTRA П

Профільований лист

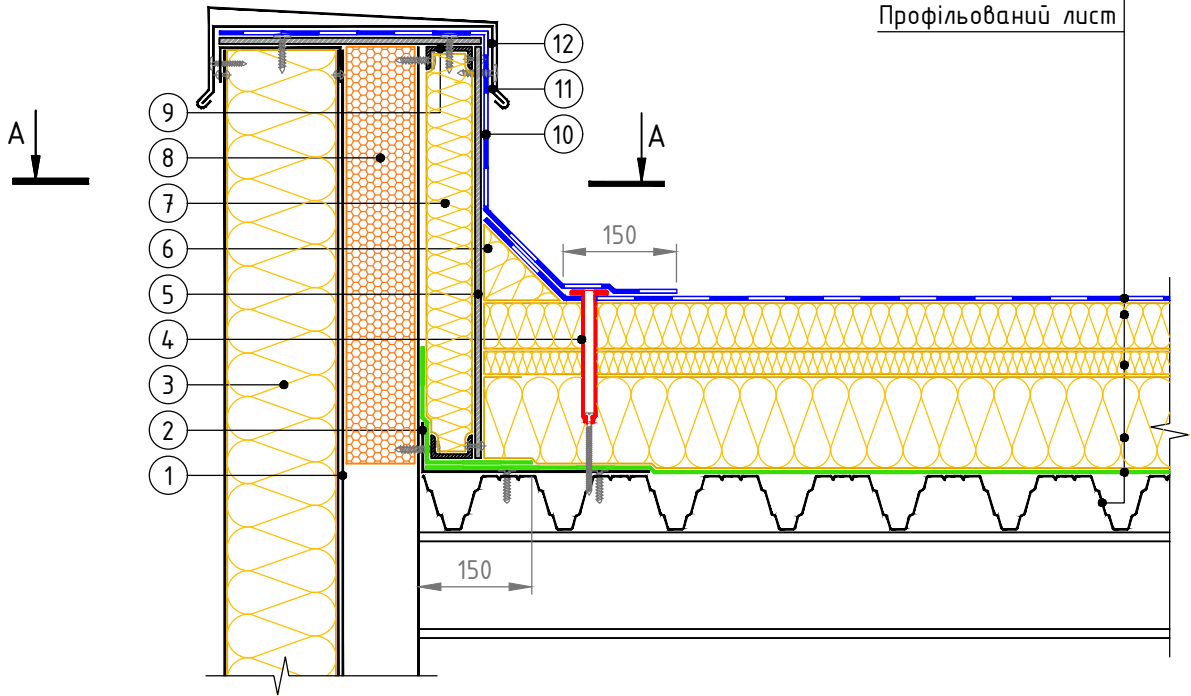

- ① Стійка фахверка
- ② Куттик з оцинкованої сталі товщиною 0,8 мм довести до другої хвилі профлиста
- ③ Стінова сендвіч-панель
- ④ Телескопічне кріплення
- ⑤ ЦСП або АЦЛ
- ⑥ THERMOWOOL ROOF G 140

- ⑦ Плити мінераловатні SWEETONDALE
- ⑧ Заповнити монтажною піною
- ⑨ Профіль з оцинкованої сталі
- ⑩ Гідроізоляційний килим на вертикальній поверхні - HYDROBASE SOLO ЕКП
- ⑪ Кріпильний елемент
- ⑫ Відлив з оцинкованої сталі

Зам. інв. №

Підпис і дата

Інв. № об.

Зм.	Кіл.	Арк.	№ док.	Підпис	Дата

Примикання до парапету з доутепленням стійки фахверка

Арк.

4.5

### Примикання до труби

HYDROBASE SOLO ЕКП  
 Плити мінераловатні THERMOWOOL ROOF V EXTRA 170  
 Плити мінераловатні THERMOWOOL ROOF N OPTIMA 110 SLOPE 1,7%  
 Плити мінераловатні THERMOWOOL ROOF N EXTRA 100  
 HYDROBASE ULTRA П  
 Профільований лист

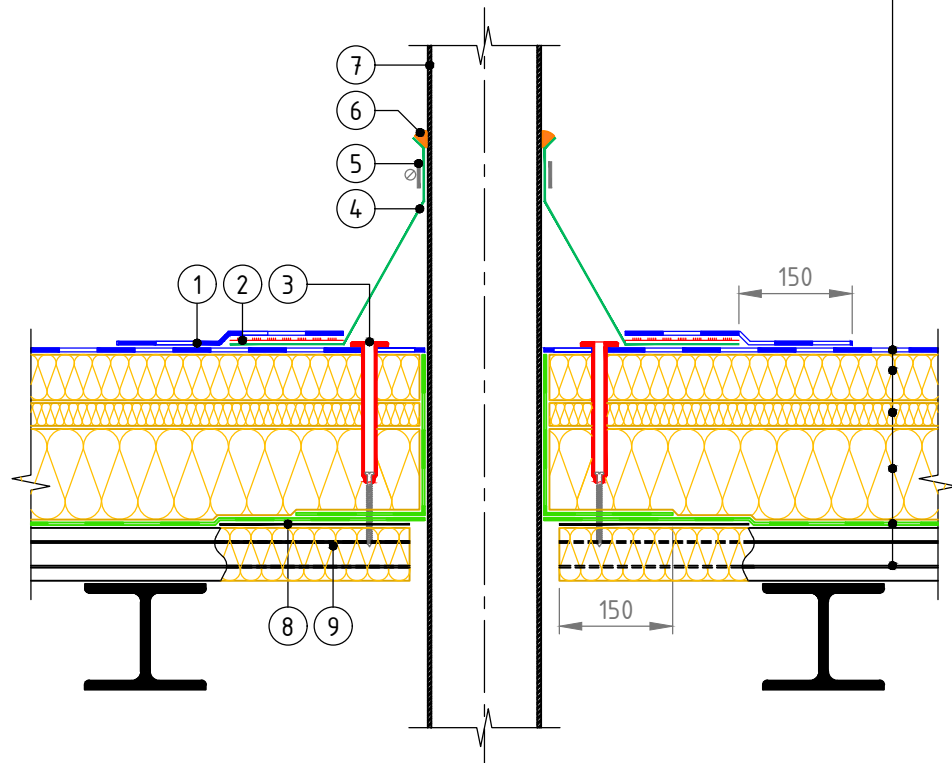

- ① Гідроізоляційний килим на вертикальній поверхні - HYDROBASE SOLO ЕКП
- ② Мاستика покрівельна гаряча
- ③ Телескопічне кріплення (4 шт. на 1 елемент)
- ④ Фасонна деталь з ЕПДМ-гуми
- ⑤ Обтискний металевий хомут
- ⑥ Герметик
- ⑦ Труба
- ⑧ Оцинкована сталь товщиною 0,8 мм
- ⑨ Заповнити гофри профлиста негорючим утеплювачем SWEETONDALE на 250 мм

Зам. інв. №

Підпис і дата

Інв. № об.

Зм.	Кіл.	Арк.	№ док.	Підпис	Дата

Примикання до труби

Арк.

5.1

Примикання до пучку труб

HYDROBASE SOLO ЕКП

Плити мінераловатні THERMOWOOL ROOF V EXTRA 170

Плити мінераловатні THERMOWOOL ROOF N OPTIMA 110 SLOPE 1,7%

Плити мінераловатні THERMOWOOL ROOF N EXTRA 100

HYDROBASE ULTRA П

Профільований лист

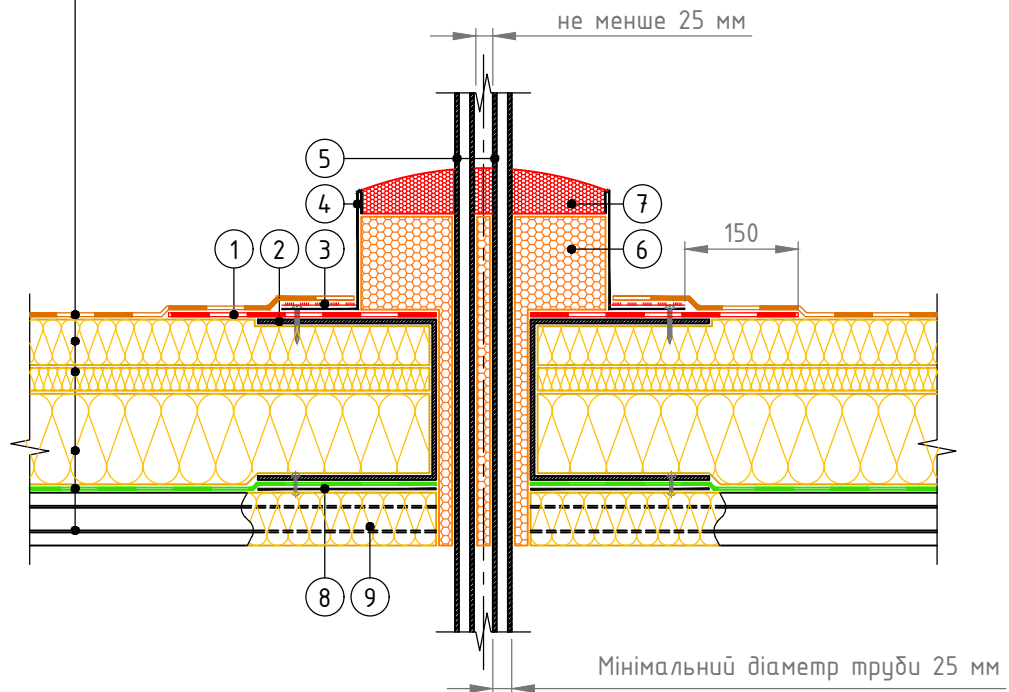

① Додатковий шар гідроізоляційного килима - HYDROBASE ELAST ЕПП

② Металевий профіль кріпиту до основи заклепками

③ Мاستика покрівельна гаряча

④ Водонепроникний стакан (мінімальна висота 100 мм) кріпиту саморізами до стяжки, ширина фланця стакана 100 мм

⑤ Пучок труб

⑥ Монтажна піна

⑦ Двокомпонентний бітумно-поліуретановий герметик

⑧ Оцинкована сталь товщиною 0,8 мм

⑨ Заповнити гофри профлиста негорючим утеплювачем SWEETONDALE на 250 мм

Зам. інв. №

Підпис і дата

Інв. № об.

Зм.	Кіл.	Арк.	№ док.	Підпис	Дата

Примикання до пучку труб

Арк.

5.2

Примикання до гарячої труби

HYDROBASE SOLO ЕКП

Плити мінераловатні THERMOWOOL ROOF V EXTRA 170

Плити мінераловатні THERMOWOOL ROOF N OPTIMA 110 SLOPE 1,7%

Плити мінераловатні THERMOWOOL ROOF N EXTRA 100

HYDROBASE ULTRA П

Профільований лист

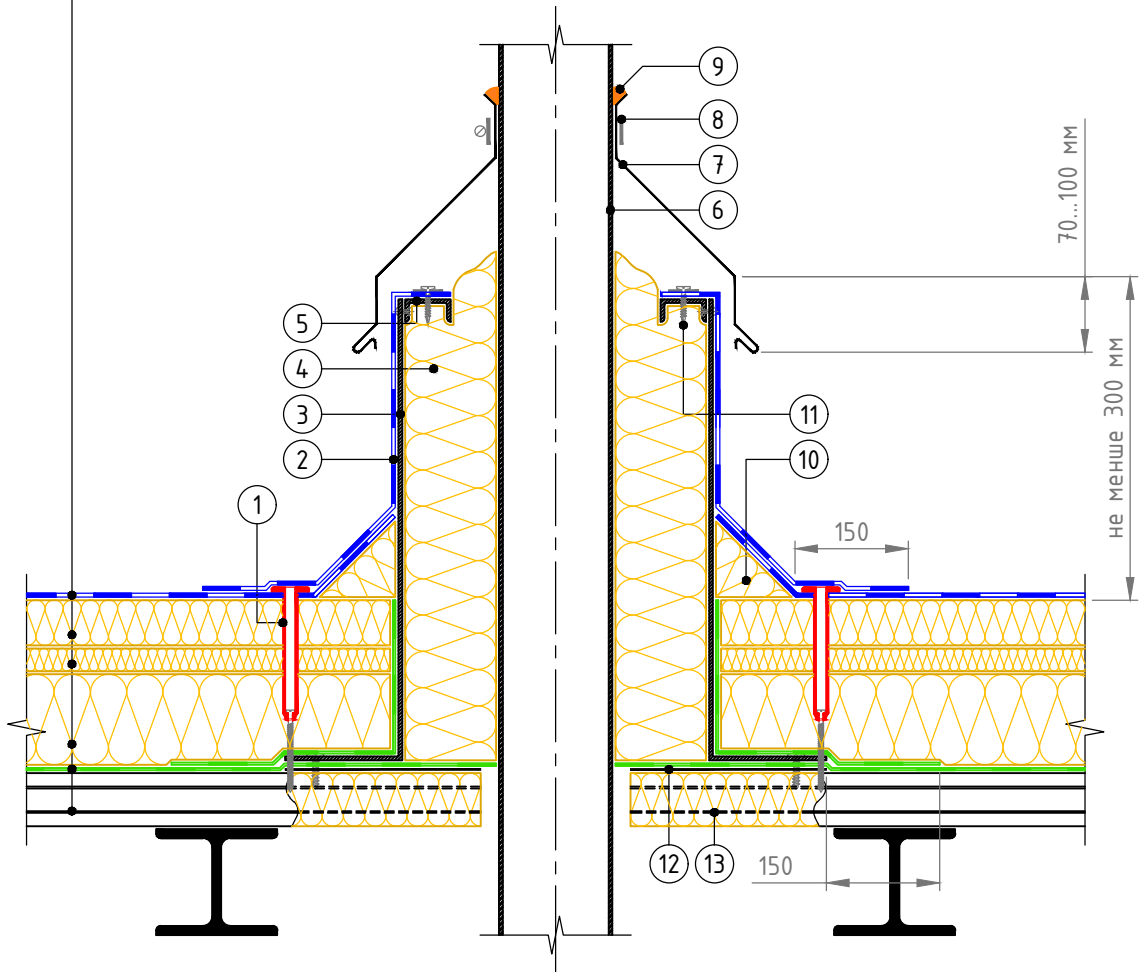

- |  |  |
|--|--|
| <ul style="list-style-type: none"> <li>① Телескопічне кріплення</li> <li>② Гідроізоляційний килим на вертикальній поверхні - HYDROBASE SOLO ЕКП</li> <li>③ Короб з оцинкованої сталі товщиною не менше 3 мм</li> <li>④ Плити мінераловатні SWEETONDALE товщиною не менше 120 мм</li> <li>⑤ Профіль з оцинкованої сталі кріпимі заклепками</li> </ul> | <ul style="list-style-type: none"> <li>⑥ Труба</li> <li>⑦ Фартух з оцинкованої сталі</li> <li>⑧ Обтискний металевий хомут</li> <li>⑨ Герметик*</li> <li>⑩ THERMOWOOL ROOF G 140</li> <li>⑪ Кріплення з кроком 200-250 мм</li> <li>⑫ Оцинкована сталь товщиною 0,8 мм</li> <li>⑬ Заповнити гофри профлиста негорючим утеплювачем SWEETONDALE на 250 мм</li> </ul> |
|--|--|

Примітки:

1. \* Герметик застосовувати при температурі теплоносія до 45°C.
2. При високих температурах застосовувати спеціалізовані високотемпературні герметики.

Зам. інв. №

Підпис і дата

Інв. № об.

Зм.	Кіл.	Арк.	№ док.	Підпис	Дата

Примикання до гарячої труби

Арк.

5.3

Примикання до пучку гарячих труб

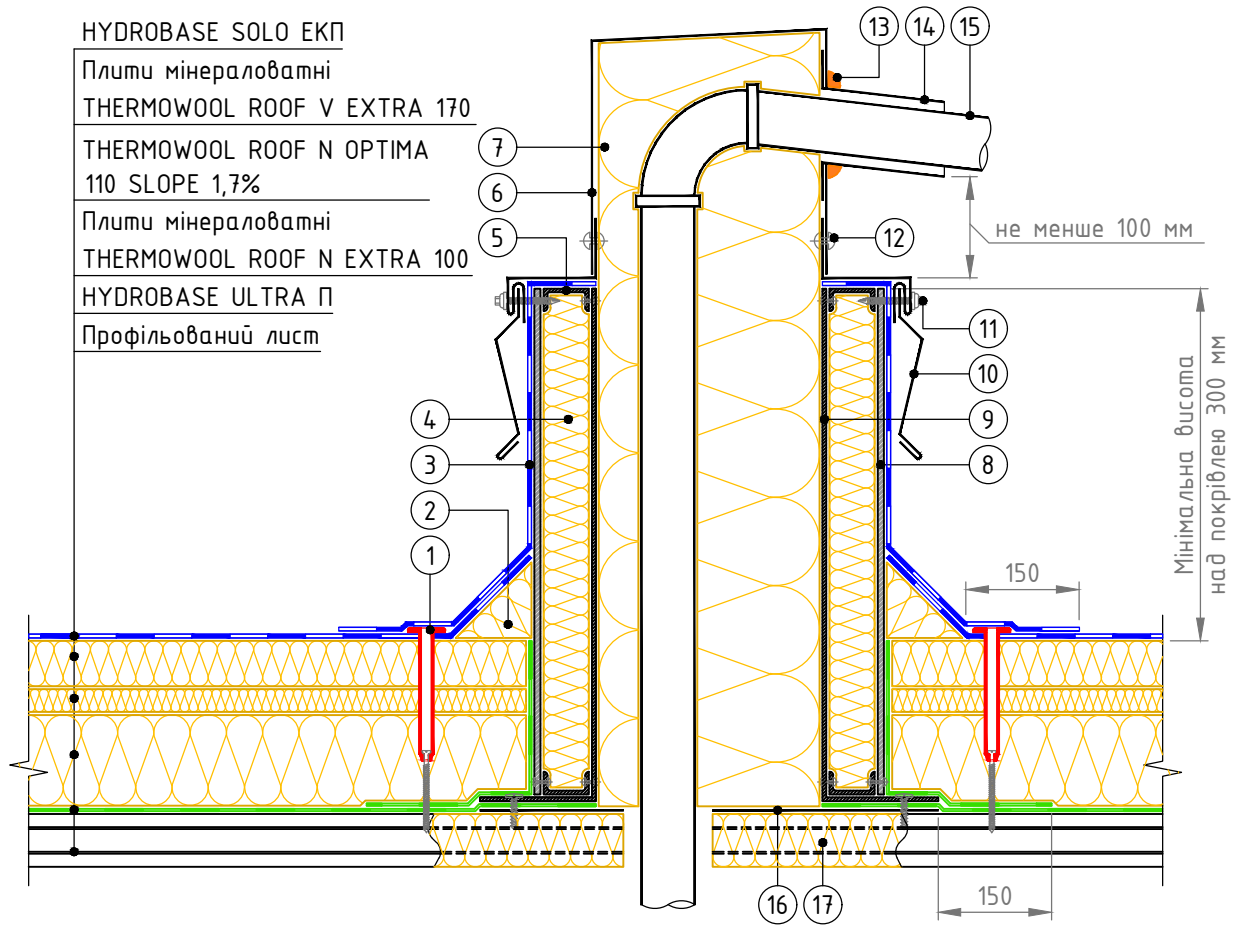

- |  |  |
|--|--|
| <ul style="list-style-type: none"> <li>① Телескопічне кріплення</li> <li>② THERMOWOOL ROOF G 140</li> <li>③ Гідроізоляційний килим на вертикальній поверхні - HYDROBASE SOLO ЕКП</li> <li>④ Плити мінераловатні SWEETONDALE</li> <li>⑤ Профіль з оцинкованої сталі кріпиту заклепками</li> <li>⑥ Металева кришка</li> <li>⑦ Заповнити мінераловатним утеплювачем SWEETONDALE</li> <li>⑧ ЦСП або АЦЛ</li> </ul> | <ul style="list-style-type: none"> <li>⑨ Короб з оцинкованої сталі товщиною не менше 3 мм</li> <li>⑩ Знімний металевий фартух</li> <li>⑪ Кріпиту покрівельними саморізами з ЕПДМ-прокладкою з кроком не більше 450 мм</li> <li>⑫ Кріпиту комбінованими заклепками</li> <li>⑬ Герметик*</li> <li>⑭ Металевий або гумовий хомут</li> <li>⑮ Похилий жолоб</li> <li>⑯ Оцинкована сталь товщиною 0,8 мм</li> <li>⑰ Заповнити гофри профлиста негорючим утеплювачем SWEETONDALE на 250 мм</li> </ul> |
|--|--|

Примітки:

1. \* Поліуретановий Герметик застосовувати при температурах до 80°C. При великих температурах застосовувати спеціалізовані високотемпературні герметики.

Зам. інв. №

Підпис і дата

Інв. № об.

Зм.	Кіл.	Арк.	№ док.	Підпис	Дата

Примикання до пучку гарячих труб

Арк.

5.4

Покрівельний аератор (флюгарка)

HYDROBASE SOLO ЕКП

Плити мінераловатні THERMOWOOL ROOF V EXTRA 170

Плити мінераловатні THERMOWOOL ROOF N OPTIMA 110 SLOPE 1,7%

Плити мінераловатні THERMOWOOL ROOF N EXTRA 100

HYDROBASE ULTRA П

Профільований лист

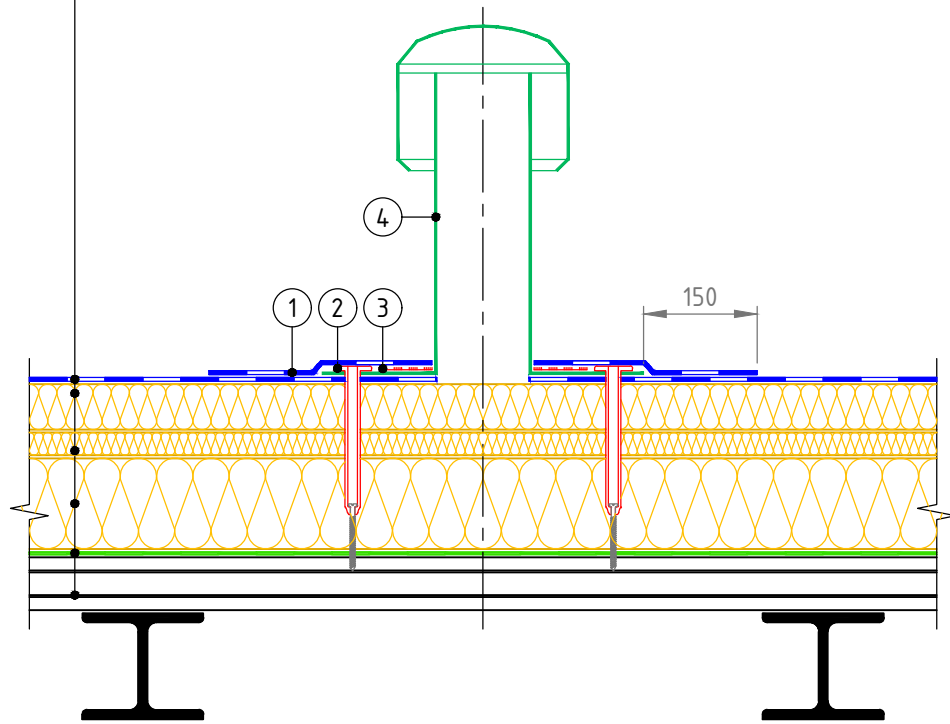

- ① Додатковий шар гідроізоляційного килима - HYDROBASE SOLO ЕКП
- ② Телескопічне кріплення
- ③ Мاستика покрівельна гаряча
- ④ Покрівельний аератор (флюгарка)

Зам. інв. N°

Підпис і дата

Інв. N° об.

Зм.	Кіл.	Арк.	N° док.	Підпис	Дата

Покрівельний аератор (флюгарка)

Арк.

5.5



### Деформаційний шов. Варіант 1

HYDROBASE SOLO ЕКП

Плити мінераловатні THERMOWOOL ROOF V EXTRA 170

Плити мінераловатні THERMOWOOL ROOF N OPTIMA 110 SLOPE 1,7%

Плити мінераловатні THERMOWOOL ROOF N EXTRA 100

HYDROBASE ULTRA П

Профільований лист

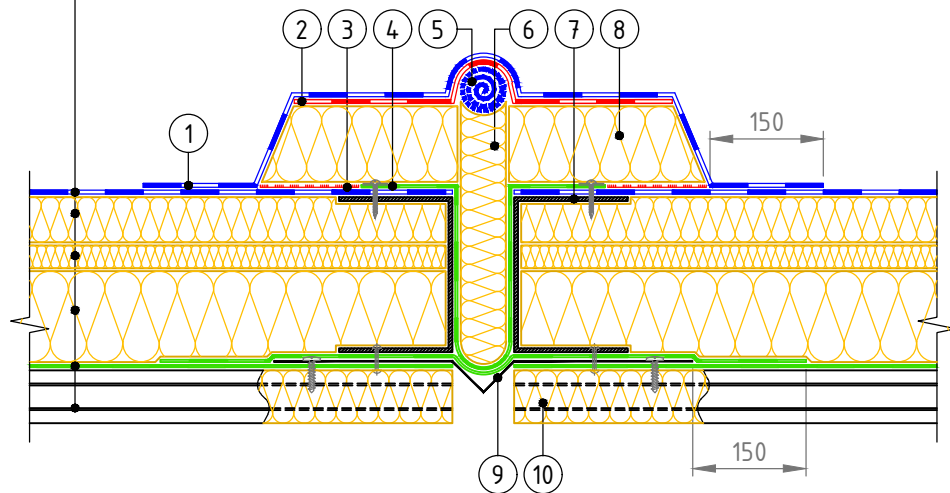

- |   |   |
|---|---|
| ① HYDROBASE SOLO ЕКП  | ⑥ Стискаємий утеплювач  |
| ② Додатковий шар гідроізоляційного килима – HYDROBASE ELAST ЕПП           | ⑦ Металевий профіль кріпиту до основи заклепками                        |
| ③ Плити мінераловатні SWEETONDALE приклеїти на мастику покрівельну гарячу | ⑧ Плити мінераловатні SWEETONDALE товщиною 100 мм                       |
| ④ Пароізоляційний матеріал для фіксації утеплювача                        | ⑨ Металевий компенсатор   |
| ⑤ Покрівельний матеріал, згорнутий в трубку $\phi 50-70$ мм               | ⑩ Заповнити гофри профлиста негорючим утеплювачем SWEETONDALE на 250 мм |

Зам. інв. №

Підпис і дата

Інв. № об.

Зм.	Кіл.	Арк.	№ док.	Підпис	Дата

Деформаційний шов. Варіант 1

Арк.

6.1

## Деформаційний шов. Варіант 2

HYDROBASE SOLO ЕКП

Плити мінераловатні THERMOWOOL ROOF V EXTRA 170

Плити мінераловатні THERMOWOOL ROOF N OPTIMA 110 SLOPE 1,7%

Плити мінераловатні THERMOWOOL ROOF N EXTRA 100

HYDROBASE ULTRA П

Профільований лист

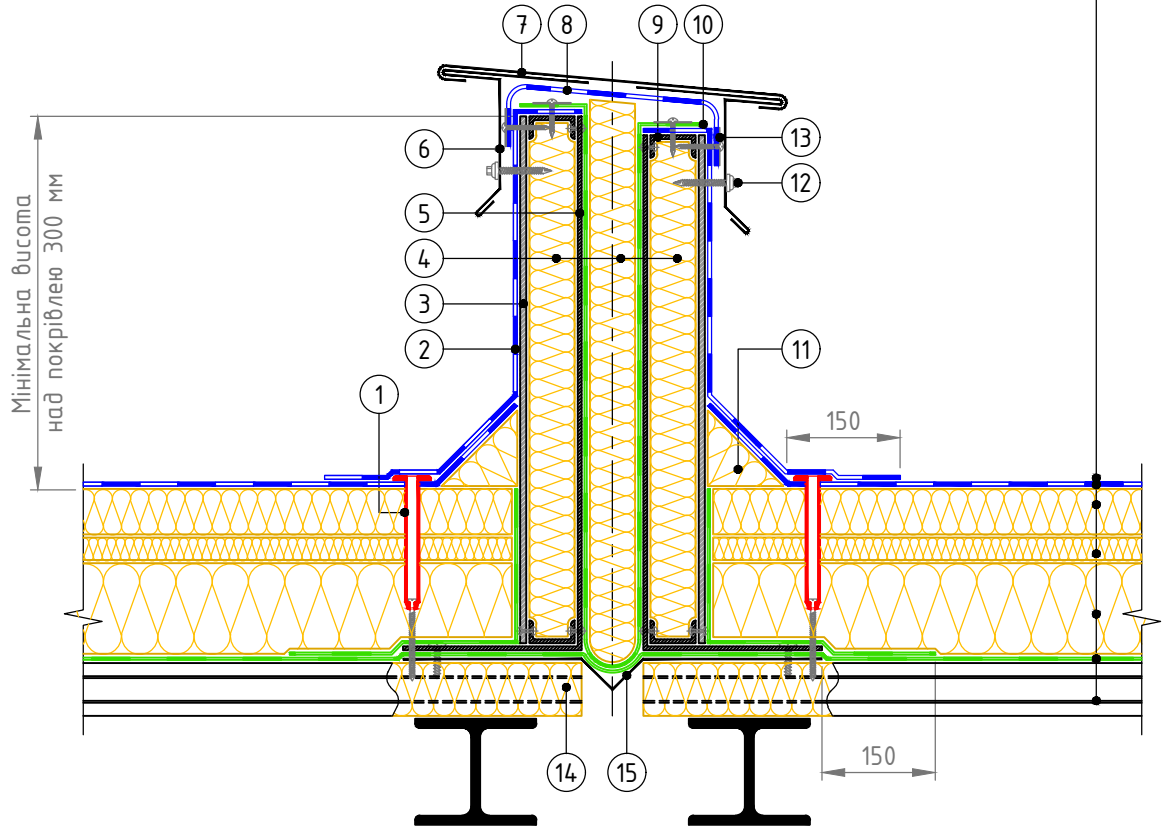

- |  |   |
|--|---|
| ① Телескопічне кріплення   | ⑨ Профіль з оцинкованої сталі кріпиться заклепками                      |
| ② Гідроізоляційний килим на вертикальній поверхні - HYDROBASE SOLO ЕКП | ⑩ Пароізоляційний матеріал для фіксації утеплювача                      |
| ③ ЦСП або АЦЛ  | ⑪ THERMOWOOL ROOF G 140   |
| ④ Плити мінераловатні SWEETONDALE товщиною не менше 120 мм             | ⑫ Кріпиться покрівельними саморізами з ЕПДМ-прокладкою                  |
| ⑤ Короб з оцинкованої сталі товщиною не менше 3 мм                     | ⑬ Кріпиться саморізами з шайбою $\varnothing 50$ мм з кроком 250 мм     |
| ⑥ Кріпильний елемент   | ⑭ Заповнити гофри профлиста негорючим утеплювачем SWEETONDALE на 250 мм |
| ⑦ Покриття з оцинкованого листа  | ⑮ Металевий компенсатор   |
| ⑧ Фартух з покрівельного матеріалу                                     |   |

Зам. інв. №

Підпис і дата

Інв. № об.

Зм.	Кіл.	Арк.	№ док.	Підпис	Дата

Деформаційний шов. Варіант 2

Арк.

6.2

### Деформаційний шов в примиканні до стіни

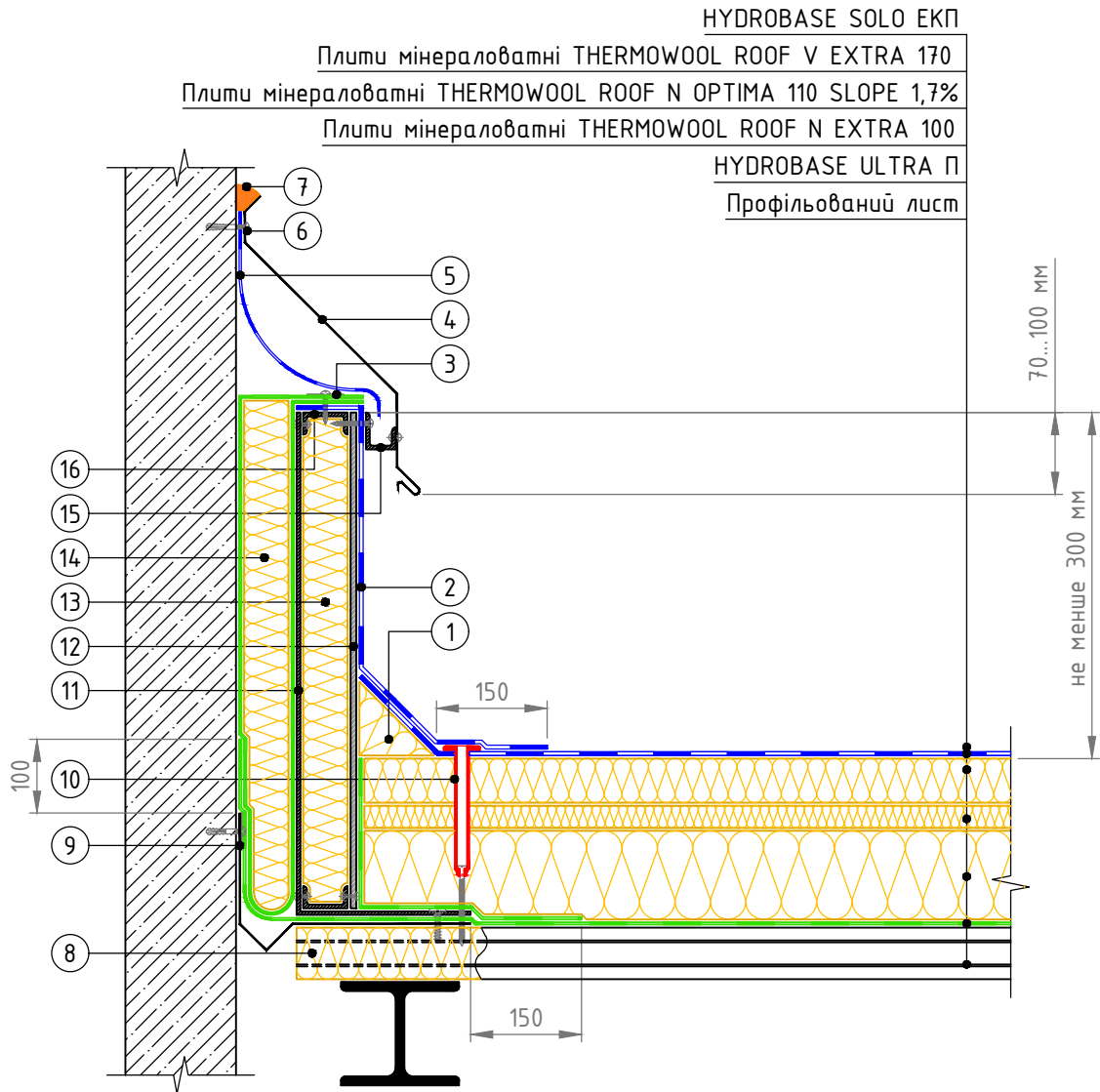

- |   |   |
|---|---|
| ① THERMOWOOL ROOF G 140   | ⑨ Металевий компенсатор кріпиту саморізами з шайбою $\varnothing 50$ мм з кроком 500 мм |
| ② Гідроізоляційний килим на вертикальній поверхні - HYDROBASE SOLO ЕКП            | ⑩ Телескопічне кріплення  |
| ③ Пароізоляцію кріпиту саморізами з шайбою $\varnothing 50$ мм з кроком 500 мм    | ⑪ Профіль з оцинкованої сталі товщиною не менше 3 мм                                    |
| ④ Фартух з оцинкованої сталі  | ⑫ ЦСП або АЦЛ   |
| ⑤ Фартух з покрівельного матеріалу  | ⑬ Плити мінераловатні SWEETONDALE   |
| ⑥ Кріпиту саморізами з кроком 200 мм  | ⑭ Плити мінераловатні SWEETONDALE обгорнути пароізоляційним матеріалом                  |
| ⑦ Герметик  | ⑮ Компенсатор з оцинкованої сталі кріпиту з фартухом механічно                          |
| ⑧ Заповнити гофри профлиста негорючим утеплювачем на 250 мм SWEETONDALE на 250 мм | ⑯ Профіль з оцинкованої сталі кріпиту заклепками  |

Зам. інв. №

Підпис і дата

Інв. № об.

Зм.	Кіл.	Арк.	№ док.	Підпис	Дата

Деформаційний шов в примиканні до стіни

Арк.

6.3

Примикання покрівлі до елементів дліскавкозахисту

HYDROBASE SOLO ЕКП

Плити мінераловатні THERMOWOOL ROOF V EXTRA 170

Плити мінераловатні THERMOWOOL ROOF N OPTIMA 110 SLOPE 1,7%

Плити мінераловатні THERMOWOOL ROOF N EXTRA 100

HYDROBASE ULTRA П

Профільований лист

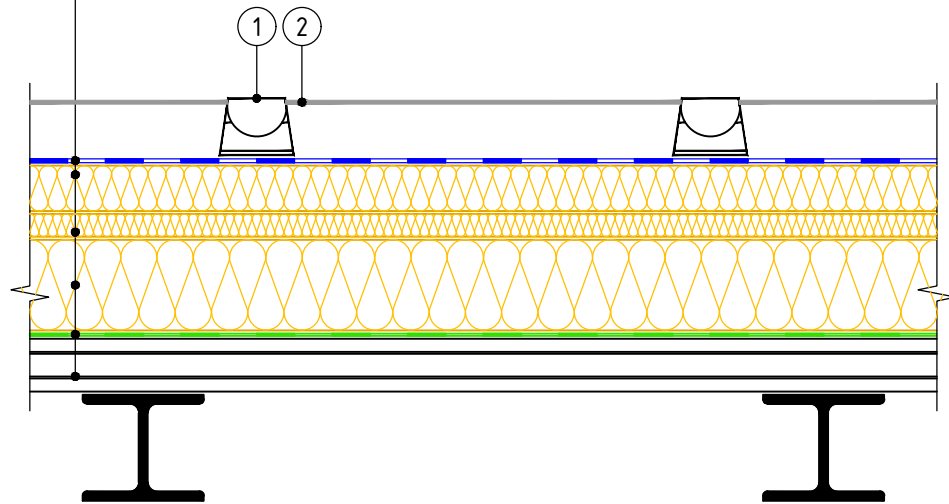

- ① Тримач дліскавковідводу (підставка)
- ② Металева сітка дліскавковідводу

Примітки:

Тримачі дліскавковідводу (підставки) встановлюються вільно по всій площині даху без фіксації до покрівлі і заповнюються піском або ц.п. розчином.

На підставки укладається сітка громовідводу.

Зам. інв. №

Підпис і дата

Інв. № об.

Зм.	Кіл.	Арк.	№ док.	Підпис	Дата

Примикання покрівлі до елементів  
дліскавкозахисту

Арк.

7.1

Противопожежний розтин

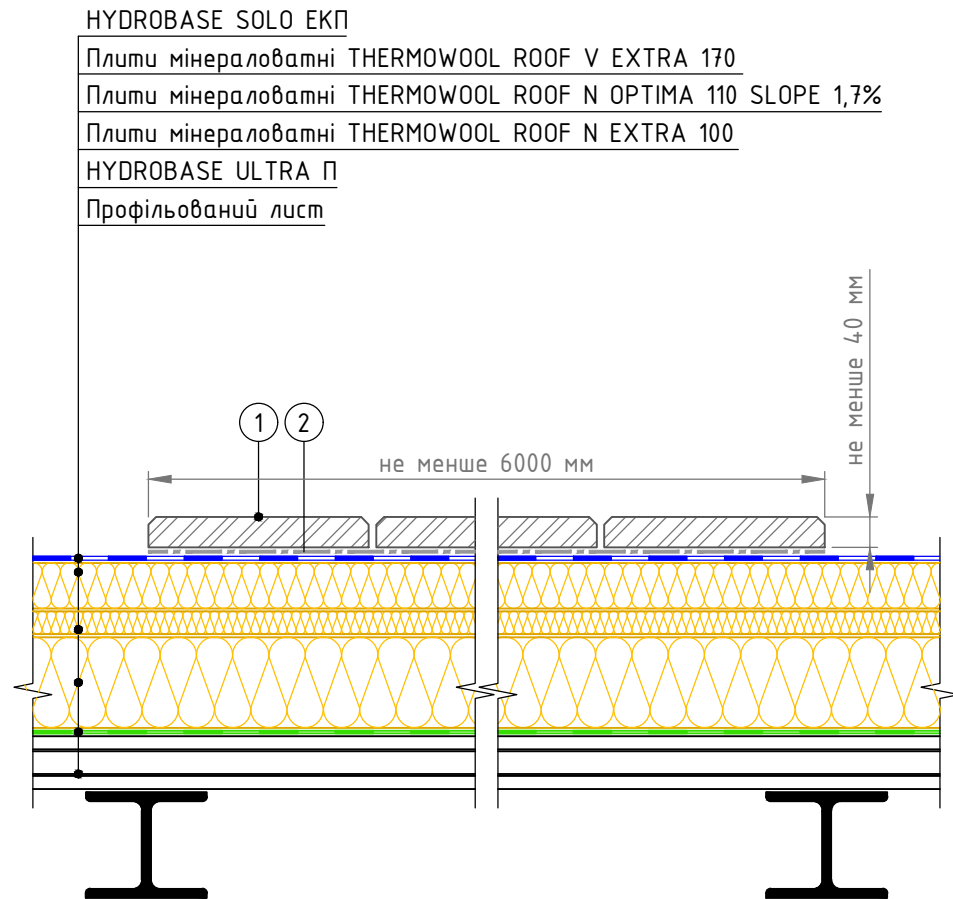

- ① Захисне покриття з плитних або монолітних матеріалів товщиною не менше 40 мм групи горючості НГ і маркою за морозостійкістю не нижче F150.
- ② Геотекстиль голкопробивний термооброблений, 300 г/кв.м

Зам. інв. №

Підпис і дата

Інв. № об.

Зм.	Кіл.	Арк.	№ док.	Підпис	Дата

Противопожежний розтин

Арк.

8.1

Колона з металопрокату, що проходить через дах

HYDROBASE SOLO ЕКП

Плити мінераловатні THERMOWOOL ROOF V EXTRA 170

Плити мінераловатні THERMOWOOL ROOF N OPTIMA 110 SLOPE 1,7%

Плити мінераловатні THERMOWOOL ROOF N EXTRA 100

HYDROBASE ULTRA П

Профільований лист

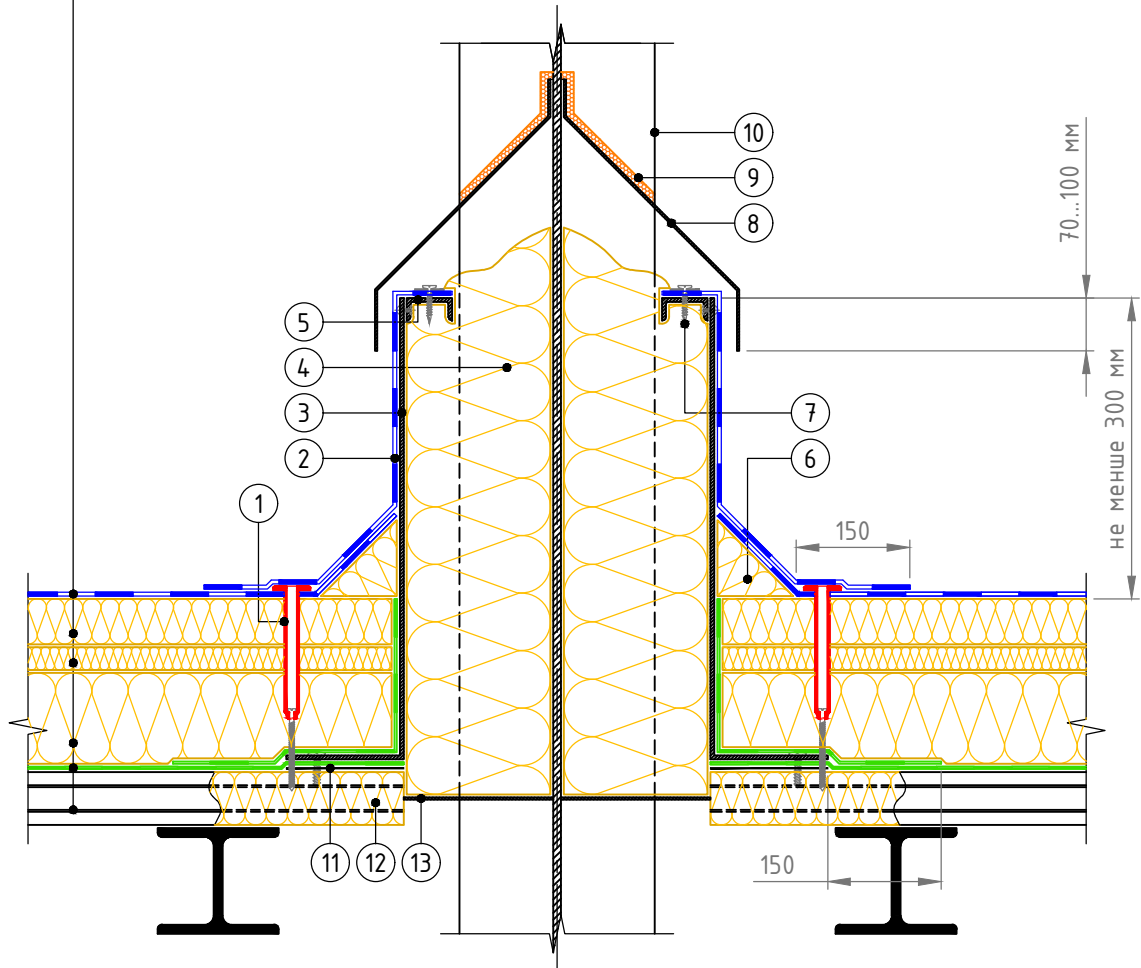

- |   |   |
|---|---|
| <ul style="list-style-type: none"> <li>① Телескопічне кріплення</li> <li>② Гідроізоляційний килим на вертикальній поверхні - HYDROBASE SOLO ЕКП</li> <li>③ Короб з оцинкованої сталі товщиною не менше 3 мм</li> <li>④ Заповнити негорючим утеплювачем SWEETONDALE</li> <li>⑤ Профіль з оцинкованої сталі кріпити заклепками</li> <li>⑥ THERMOWOOL ROOF G 140</li> <li>⑦ Кріплення з кроком 200-250 мм</li> </ul> | <ul style="list-style-type: none"> <li>⑧ Фартух з металу товщиною не менше 3 мм повинен перекривати короб на 70-100 мм</li> <li>⑨ Приварити фартух до колони і промазати шов герметизуючою мастикою</li> <li>⑩ Колона з металопрокату</li> <li>⑪ Оцинкована сталь товщиною 0,8 мм</li> <li>⑫ Заповнити гофри профлиста негорючим утеплювачем SWEETONDALE на 250 мм</li> <li>⑬ Приварити металеву пластину і по периметру загерметизувати герметиком Шар підсилення - HYDROBASE ELAST ЕПП</li> </ul> |
|---|---|

Зам. інв. №

Підпис і дата

Інв. № об.

Зм.	Кіл.	Арк.	№ док.	Підпис	Дата

Колона з металопрокату, що проходить через дах

Арк.  
9.1

Сполучення покрівлі з ПВХ і бітумно-полімерних матеріалів

Варіант 1

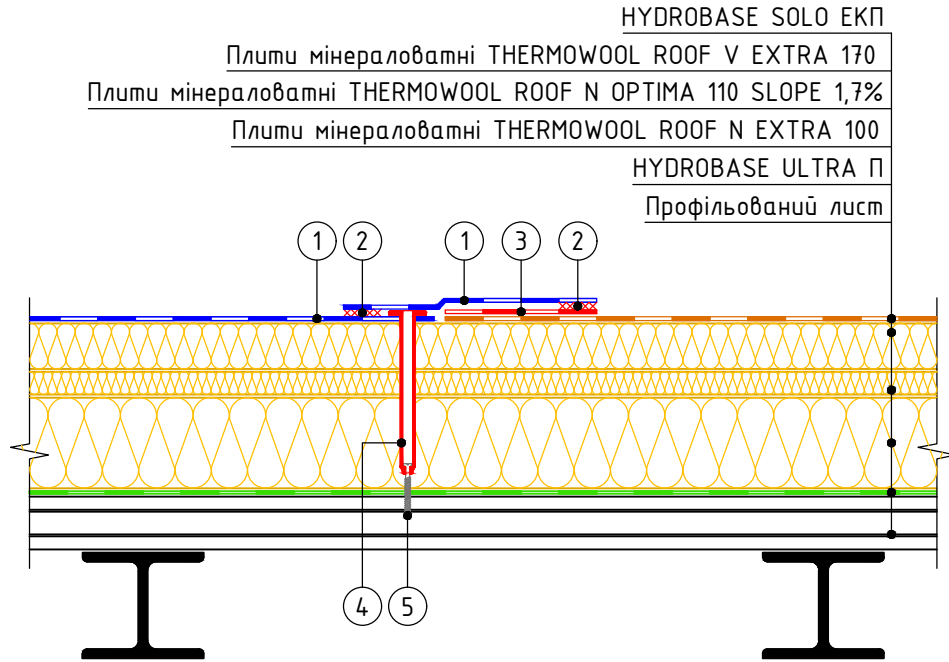

Варіант 2

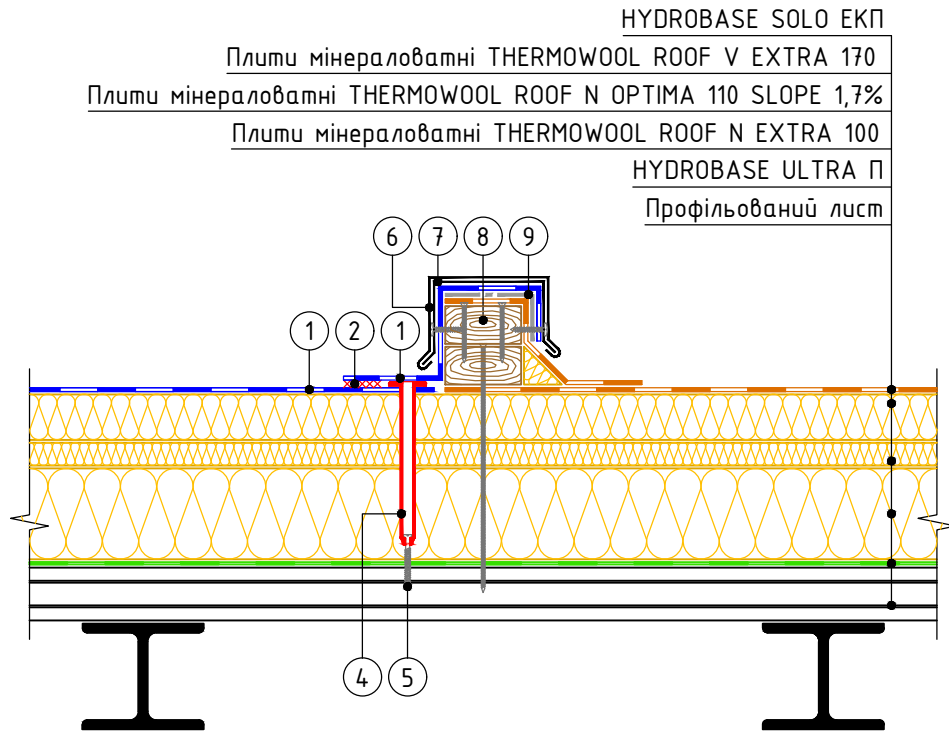

- |   |  |
|---|--|
| ① Полімерна мембрана за проектом  | ⑤ Свердлокінцевий саморіз $\phi 4,8$ мм                  |
| ② Зварний шов 30 мм   | ⑥ Відлив з оцинкованої сталі                             |
| ③ Смуга з бітумосполучної полімерної мембрани шириною 150–250 мм наплавляється на бітумно-полімерний матеріал | ⑦ Дерев'яний брус 50x100 мм                              |
| ④ Телескопічне кріплення  | ⑧ Кріпильний елемент                                     |
|   | ⑨ Геотекстиль голкопродивний термооброблений, 150 г/кв.м |

Зам. інв. №

Підпис і дата

Інв. № об.

Зм.	Кіл.	Арк.	№ док.	Підпис	Дата

Сполучення покрівлі з ПВХ і бітумно-полімерних матеріалів

Арк.

10.1

Примикання до зенітного ліхтаря

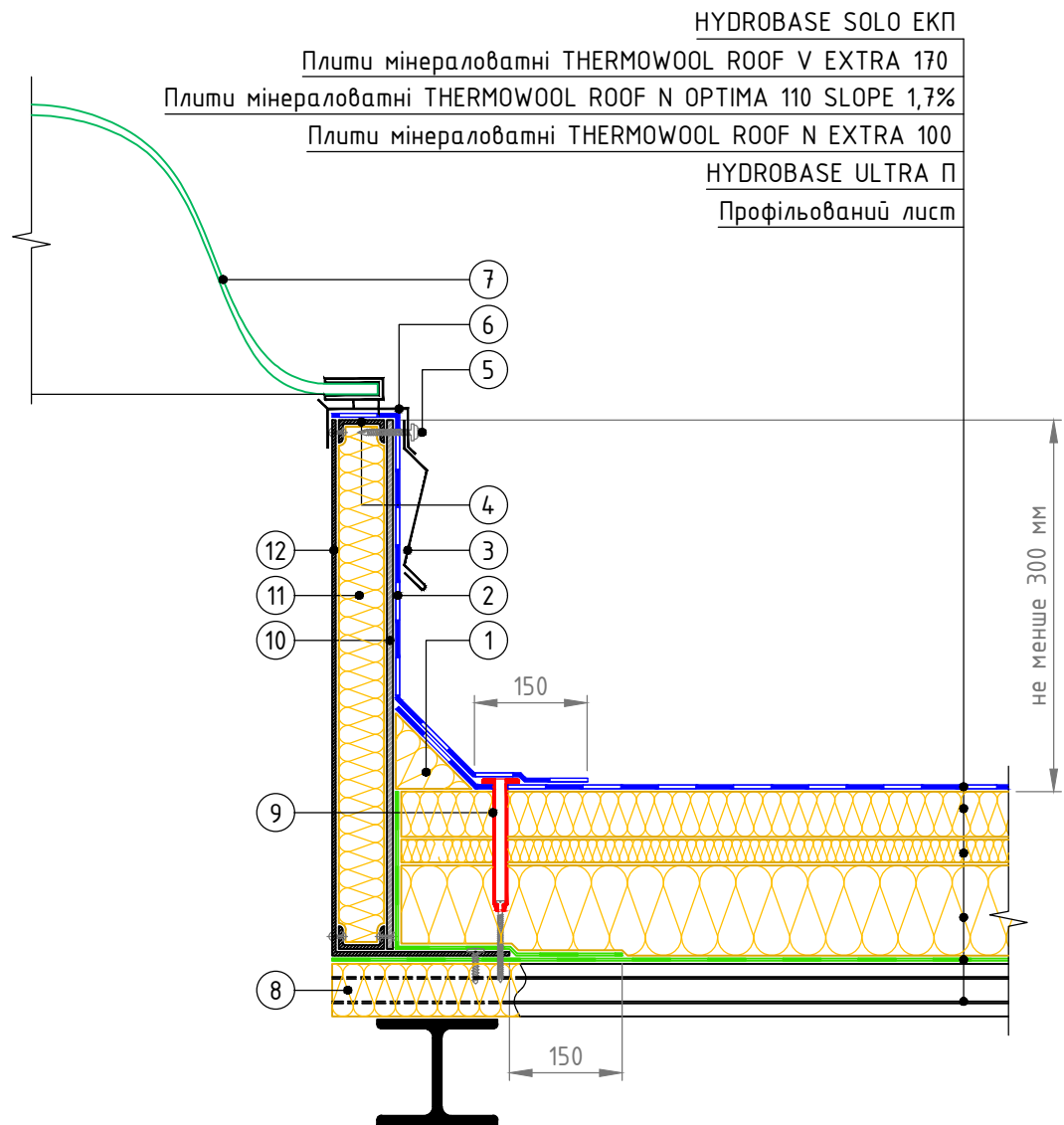

HYDROBASE SOLO ЕКП

Плити мінераловатні THERMOWOOL ROOF V EXTRA 170

Плити мінераловатні THERMOWOOL ROOF N OPTIMA 110 SLOPE 1,7%

Плити мінераловатні THERMOWOOL ROOF N EXTRA 100

HYDROBASE ULTRA П

Профільований лист

- |   |   |
|---|---|
| ① THERMOWOOL ROOF G 140   | ⑥ Рама ковпака  |
| ② Гідроізоляційний килим на вертикальній поверхні - HYDROBASE SOLO ЕКП  | ⑦ Світлопрозорий ковпак                                     |
| ③ Знімний металевий фартух  | ⑧ Заповнити гофри профлиста негорючим утеплювачем на 250 мм |
| ④ Профіль з оцинкованої сталі кріпиту заклепками  | ⑨ Телескопічне кріплення                                    |
| ⑤ Закріпити основу ковпака з кроком не більше 500 мм в залежності від вітрового навантаження, але не менше 2-х кріпильних елементів на одну сторону | ⑩ ЦСП або АЦЛ   |
|   | ⑪ Плити мінераловатні SWEETONDALE                           |
|   | ⑫ Короб з оцинкованої сталі товщиною не менше 3 мм          |

Зам. інв. №

Підпис і дата

Інв. № об.

Зм.	Кіл.	Арк.	№ док.	Підпис	Дата

Примикання до зенітного ліхтаря

Арк.

11.1



Примикання до люка димовидалення

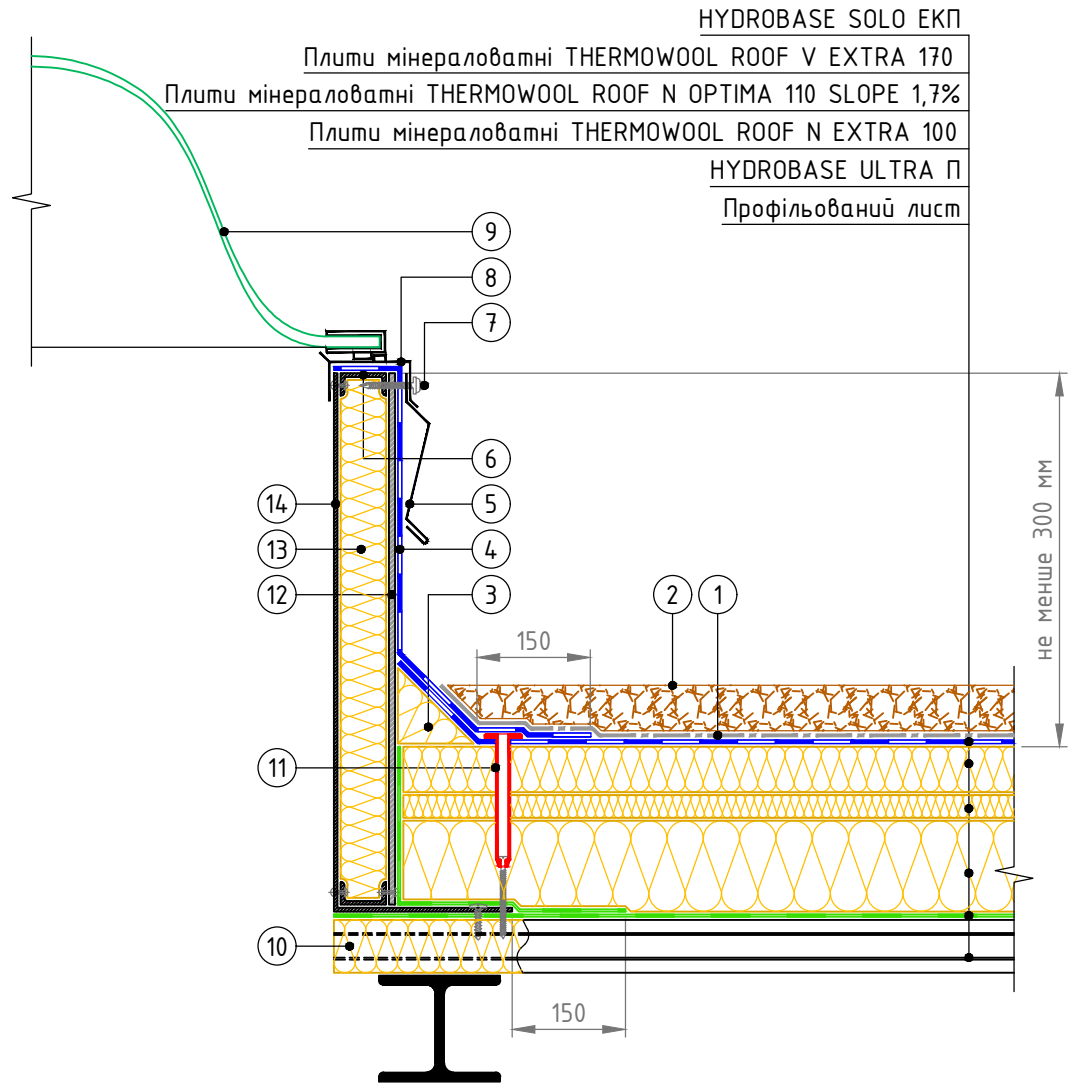

HYDROBASE SOLO ЕКП

Плити мінераловатні THERMOWOOL ROOF V EXTRA 170

Плити мінераловатні THERMOWOOL ROOF N OPTIMA 110 SLOPE 1,7%

Плити мінераловатні THERMOWOOL ROOF N EXTRA 100

HYDROBASE ULTRA П

Профільований лист

- |  |   |
|--|---|
| ① Геотекстиль голкопробивний термо-оброблений, 150 г/кв.м              | ⑦ Закріпити основу ковпака з кроком не більше 500 мм в залежності від вітрового навантаження, але не менше 2-х кріпильних елементів на одну сторону |
| ② Захисний шар з гранітного щебеню або тротуарної плитки *             | ⑧ Рама люка димовидалення   |
| ③ THERMOWOOL ROOF G 140  | ⑨ Кришка люка димовидалення   |
| ④ Гідроізоляційний килим на вертикальній поверхні - HYDROBASE SOLO ЕКП | ⑩ Заповнити гофри профліста негорючим утеплювачем SWEETONDALE на 250 мм   |
| ⑤ Знімний металевий фартух   | ⑪ Телескопічне кріплення  |
| ⑥ Профіль з оцинкованої сталі кріпити заклепками                       | ⑫ ЦСП або АЦЛ   |
|  | ⑬ Плити мінераловатні SWEETONDALE   |
|  | ⑭ Короб з оцинкованої сталі товщиною не менше 3 мм  |

Примітки:

1. \* Захисний шар укласти по периметру люка димовидалення на ширину 2000 мм.

Зам. інв. №

Підпис і дата

Інв. № об.

Зм.	Кіл.	Арк.	№ док.	Підпис	Дата

Примикання до люка димовидалення

Арк.

11.2

Опора під обладнання

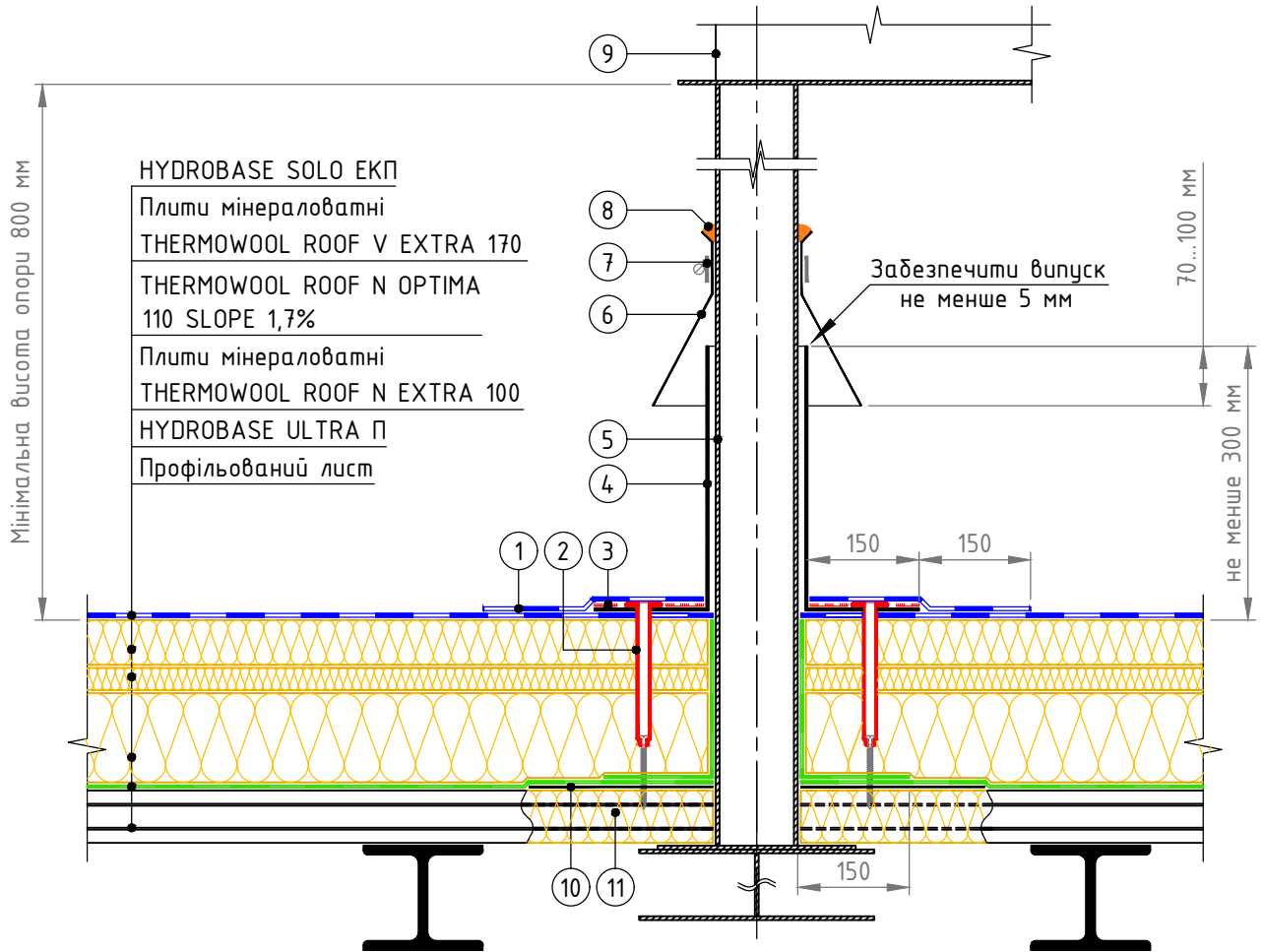

- |   |  |   |   |
|---|--|---|---|
| ① | Додатковий шар гідроізоляційного килима –<br>HYDROBASE SOLO ЕКП  | ⑤ | Опора   |
| ② | Телескопічне кріплення   | ⑥ | Спідниця з металу   |
| ③ | Мастика покрівельна гаряча   | ⑦ | Обтискний металевий хомут   |
| ④ | Металевий стакан квадратного перерізу<br>кріпити за допомогою телескопічних кріпильних<br>елементів до профлиста (забезпечити проміжок<br>між склянкою і трубою не менше 5 мм) | ⑧ | Герметик  |
|   |  | ⑨ | Опора обладнання  |
|   |  | ⑩ | Оцинкована сталь товщиною 0,8 мм  |
|   |  | ⑪ | Заповнити гофри профлиста<br>негорючим утеплювачем<br>SWEETONDALE на 250 мм |

Зам. інв. №

Підпис і дата

Інв. № об.

Зм.	Кіл.	Арк.	№ док.	Підпис	Дата

Опора під обладнання

Арк.

12.1

### Доріжка для проходів

HYDROBASE SOLO ЕКП

Плити мінераловатні THERMOWOOL ROOF V EXTRA 170

Плити мінераловатні THERMOWOOL ROOF N OPTIMA 110 SLOPE 1,7%

Плити мінераловатні THERMOWOOL ROOF N EXTRA 100

HYDROBASE ULTRA П

Профільований лист

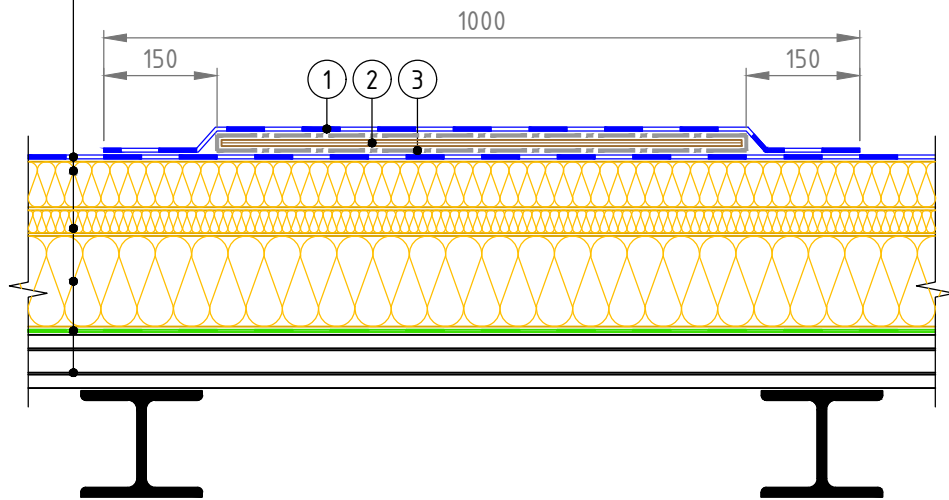

- ① HYDROBASE SOLO ЕКП
- ② OSB-3 товщиною 9-12 мм
- ③ Геотекстиль голкопродивний термооброблений, 300 г/кв.м

Зам. інв. №

Підпис і дата

Інв. № об.

Зм.	Кіл.	Арк.	№ док.	Підпис	Дата

Доріжка для проходів

Арк.

13.1

Примикання до ділянки з легкоскидною покрівлею

HYDROBASE SOLO ЕКП

Плити мінераловатні THERMOWOOL ROOF V EXTRA 170

Плити мінераловатні THERMOWOOL ROOF N OPTIMA 110 SLOPE 1,7%

Плити мінераловатні THERMOWOOL ROOF N EXTRA 100

HYDROBASE ULTRA П

Профільований лист

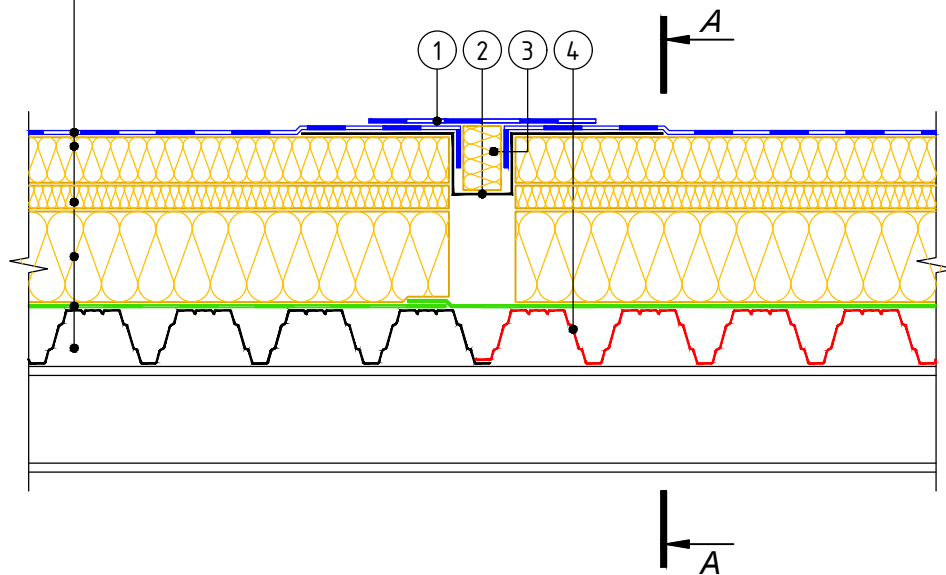

- ① HYDROBASE SOLO ЕКП
- ② Металевий компенсатор
- ③ Плити мінераловатні SWEETONDALE
- ④ Профільований лист легкоскидної покрівлі укласти поверх сусіднього листа і кріпити кляммерами

\* розріз А-А дивитись на аркуші 14.2

Зам. інв. №	
Підпис і дата	
Інв. № об.	

Зм.	Кіл.	Арк.	№ док.	Підпис	Дата

Примикання до ділянки з легкоскидною покрівлею

Арк.  
14.1

Примикання до ділянки з легкоскидною покрівлею.  
Розріз А-А

- HYDROBASE SOLO ЕКП
- Плити мінераловатні THERMOWOOL ROOF V EXTRA 170
- Плити мінераловатні THERMOWOOL ROOF N OPTIMA 110 SLOPE 1,7%
- Плити мінераловатні THERMOWOOL ROOF N EXTRA 100
- HYDROBASE ULTRA П
- Профільований лист

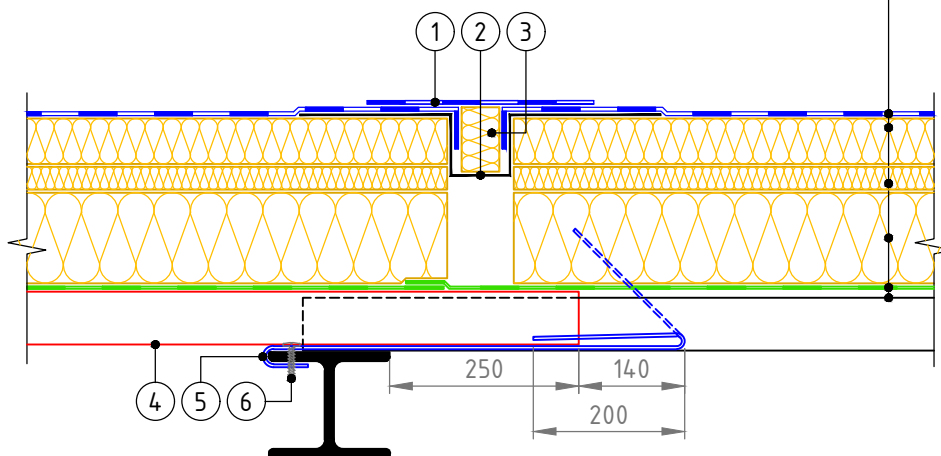

Деталь 2

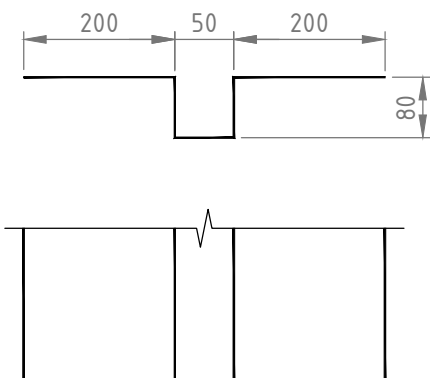

Деталь 5

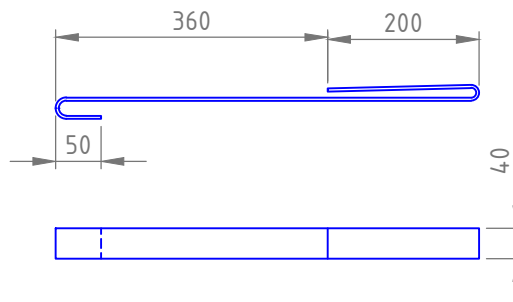

- ① HYDROBASE SOLO ЕКП
- ② Металевий компенсатор
- ③ Плити мінераловатні SWEETONDALE
- ④ Профільований лист легкоскидної покрівлі укладати поверх сусіднього листа і кріпити кляммерами
- ⑤ Кляммер (3 шт. на 1 м. пог.)
- ⑥ Саморіз для кріплення профільованого листа основної покрівлі

\* даний аркуш дивитися разом з аркушем 14.1

Зам. інв. №	
Підпис і дата	
Інв. № об.	

Зм.	Кіл.	Арк.	№ док.	Підпис	Дата

Примикання до ділянки з легкоскидною покрівлею. Розріз А-А

Арк.  
14.2

Варіанти підсилення профлиста в місці прорізання отвору

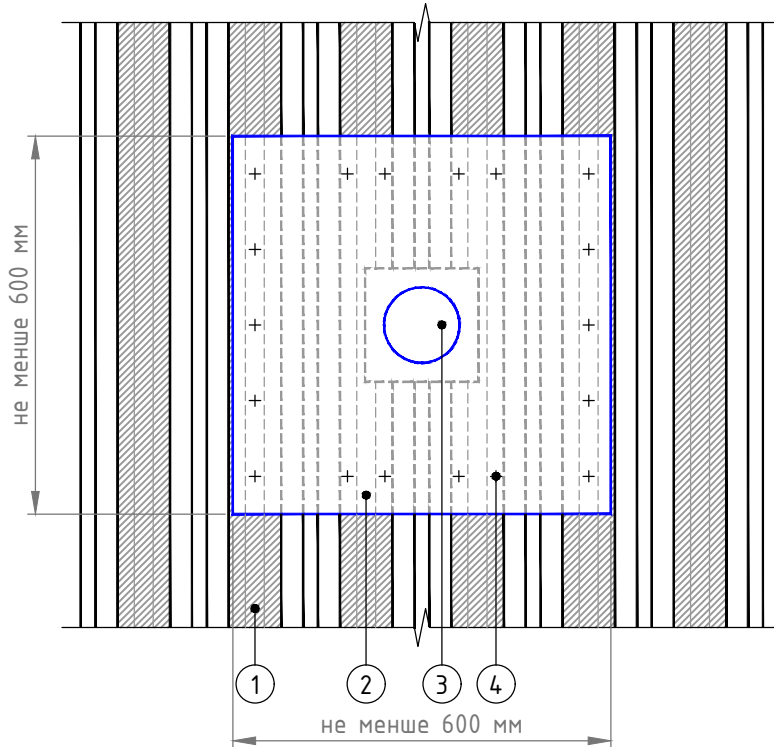
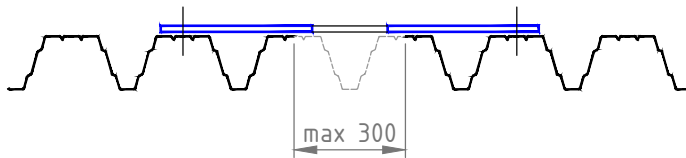
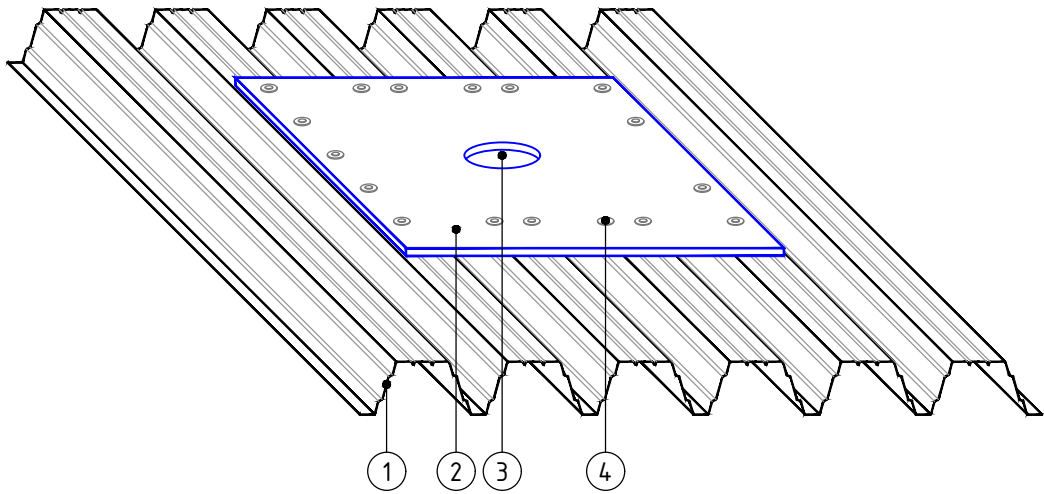

- |                                    |             |
|------------------------------------|-------------|
| ① Профільований лист               | ③ Отвір     |
| ② Оцинкована сталь товщиною 0,8 мм | ④ Кріплення |

Зам. інв. №	
Підпис і дата	
Інв. № об.	

Зм.	Кіл.	Арк.	№ док.	Підпис	Дата

Варіанти підсилення профлиста  
в місці прорізання отвору